

Productcatalogus

06 / 2023

kunststof / hout / aluminium

# autoLock AV4D blueMatic EAV

Zelfvergrendelende deurmeerpuntssluiting





Vergrendelt  
zelf.  
Modern en  
verfijnd..

## Meer veiligheid en comfort.

Veilig en comfortabel wonen is bij Winkhaus niet alleen een gevoel, maar ook een vast concept waarop onze innovatieve automatische deurvergrendelingen autoLock AV4D en blueMatic EAV gebaseerd zijn. Met onze oplossingen richten we ons op de eisen van moderne architectuur, die we combineren met gebruiksvriendelijke techniek.

**Zodat u thuis een prettig gevoel hebt.**



# Inhoud

---

- 6**    **Algemene beschrijving**

---
- 8**    **Betekenis van de Meerpuntssluitingen voor Vlucht-  
en anti-paniek uitvoeringen**

---
- 9**    **Toelichting bij de aanduiding kozijndeel**

---
- 11**   **autoLock AV4D M2 - Zelfvergrendelende deurmeerpuntssluiting**

---
- 21**   **autoLock AV4D M4 - Zelfvergrendelende deurmeerpuntssluiting**

---
- 25**   **autoLock AV4D OR M2 - Zelfvergrendelende confort vergrendeling  
zonder nachtschoot**

---
- 29**   **autoLock AV4D M2 - Zelfvergrendelende deurmeerpuntssluiting met  
kierstandhouder**

---
- 32**   **autoLock AV4D M2 - Zelfvergrendelende deurmeerpuntssluiting voor  
kunststof deuren**

---
- 33**   **autoLock AV4D M2 - Zelfvergrendelende deurmeerpuntssluiting voor  
houten deuren**

---
- 34**   **autoLock AV4D M2 - Hoeksluitplaten voor houten deuren  
met 4 mm omtrekspeling c.q. sluitnaad**

---
- 37**   **blueMatic EAV M2 - Motorische zelfvergrendelende deurmeerpuntssluiting**

---
- 39**   **autoLock AV4D Kozijndelen SB FRA, Sluitlijsten SL**  
Ombouw- of opwaarderingsinformatie

---
- 40**   **autoLock AV4D Kozijndelen SB FRA, Sluitlijsten SL**  
Dagschoot TaFa

---
- 41**   **blueMatic EAV**  
Elektronica accessoires

---



## Algemene beschrijving

### autoLock AV4D – Zelfvergrendelende deurmeerpuntssluiting

#### AV4D – de nieuwste stand van de deurtechniek

**Zo veilig:** de Winkhaus automatische veiligheidsmeerpuntssluiting autoLock AV4D vergrendelt de deur bij het dichttrekken vanzelf, zonder dat u deze nog hoeft af te sluiten met de sleutel.

**Zo soepel:** de tijden waarin een veilige toegangsdeur net zo zwaar moest zijn als een kluisdeur, zijn voorbij. Met autoLock AV4D kan de huisdeur eenvoudig worden ontgrendeld, zonder afbreuk aan uw veiligheid te doen.

**Zo comfortabel:** wie de vergrendeling tijdelijk wil vrijgeven, bijv. om zijn boodschappen naar binnen te dragen, activeert heel eenvoudig de handige TaFa-dagschoot en kan de deur dan zonder sleutel van buiten openen. Zo eenvoudig is veiligheid te realiseren. Veiligheid, afdichting, comfort – autoLock AV4D verenigt alles.

**Zo modern:** donkere huisdeuren zijn momenteel in. Voor veel slotsystemen is de donkere kleur van de deur en de daarmee gepaard gaande sterkere verhitting door zonnestraling een probleem. De deurvleugel trekt krom waardoor de deur nog maar moeilijk te openen en te sluiten is. Met AV4D is dat anders. De innovatieve techniek houdt rekening met dit fenomeen, zodat zelfs zwarte deuren soepeler bewegen.

**Zo dicht en zo stil:** geen ongewenste tocht, geen kromtrekken van de deur en geen lawaai bij het bedienen. De vergrendeling AV4D laat niets te wensen over.

#### Extra veiligheid door dag- en nachtschoot

Door de sleutel één slag (1 x 360°) te draaien in de cilinder laat zich de nachtschoot zich bedienen. Daardoor wordt het slot tegen opening beveiligd, d.w.z. in vergrendelde toestand is de deurgreep (aan binnenzijde) geblokkeerd. Het betreden of verlaten van het huis is dan alleen nog met sleutelbediening mogelijk. De nachtschoot van messing en de dagschoot van staal en zink geven de Winkhaus-veiligheidsdeurvergrendelingen ook in het middelste deurgedeelte een hoge mate van soliditeit.

#### De hoofdslotkast

De AV4D-hoofdslotkast voldoet aan DIN 18251-3. Dit is een rondom gesloten constructie, zodat er geen verontreinigingen in de slotkast kunnen binnendringen. De slotkast laat zich door profielcilinders of door ronde Zwitserse cilinders ontgrendelen.



#### Wat betekent dagfunctie?

Om een tijdelijke vrijgave van de deur zoals bij een E-opener met dagfunctie mogelijk te maken, laat zich in de sluitkom voor dag- en nachtschoot een dagfunctie integreren – ook achteraf.

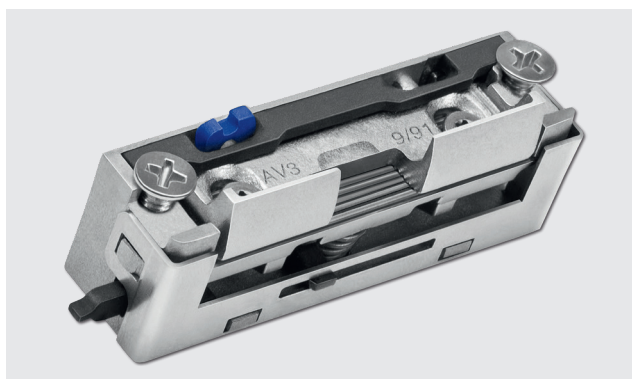



### Optionele dagschoot

De optionele dagschoot maakt een activering van de mechanische dagontgrendeling en een gelijktijdige blokkering van de activeringsmagneet aan kozijnzijde heel eenvoudig mogelijk met één enkele handeling. De aantrek van de dagschoot kan worden ingesteld. Ook voor andere meervoudige vergrendelingen van Winkhaus kan de mechanische dagschoot worden gebruikt, omdat deze in alle standaard sluitplaten kan worden geïntegreerd.

### Veiligheidsaspecten

De autoLock AV4D-vergrendeling is volgens DIN 18251-3 (veiligheidsrelevante kenmerken) ontworpen. Door de massieve uitvoering van de haakschoten en van de hoofdslotkast voldoet deze aan de testeisen van de Klassen klassen RC 1 - RC 2. De intelligente beveiliging tegen bedieningsfouten voorkomt bij de ontgrendeling een ongewenste manipulatie van de haakschoten en de daarmee gepaard gaande beschadiging van het kozijn.

### Kozijndelen / Sluitplaten

De autoLock AV4D-vergrendeling werkt in het haakschootbereik met standaard Winkhaus-sluitplaten. In het gebied van dag- en nachtschoot wordt een daarop afgestemde standaard sluitplaat met magneet AV3 toegepast. Zodoende kunnen naar keuze individuele sluitplaten, garnituur-sluitlijsten of doorgaande sluitlijsten, telkens met magneetactivering, worden ingezet. Bovendien zijn er verschillende verstelmogelijkheden in het schoot- en haakschootbereik (hier: +/- 2 mm verstelbereik) om een perfecte sluiting van de deur en een optimale aantrek te bereiken.

Bij de garnituur- en doorgaande sluitlijsten worden de lasten gelijkmatig over de gehele sluitlijstlengte verdeeld. De hoge stabiliteit die daardoor wordt bereikt, is zelfs voor leken zichtbaar. Voor de professional betekent "doorgaand" tegelijkertijd een eenvoudige en comfortabele montage.

### Voorplaatuitvoering

Om het slot aan de meest uiteenlopende deuruittvoeringen te kunnen aanpassen, is er een groot aantal verschillende voorplaat-uitvoeringen van staal of roestvrij staal. Voor een hoge corrosiebestendigheid worden alle voorplaatoppervlaktes van staal volgens DIN EN ISO 50979 gegalvaniseerd en volgens DIN EN 1670 klasse 4 gecertificeerd. Naast de standaard voorplaatuitvoering in mat-chroom / zilverkleur kunnen de voorplaatoppervlaktes als optie met een poederlak in grijs (RAL 9007) resp. wit (RAL 9016) worden geleverd. Verkrijgbaar zijn lengtevarianten voor standaarddeuren en voor lage of hoge deuren.

### Eenvoudige montage

De montage van het slot in de deur vindt op de gebruikelijke manier plaats. De automatische meervoudige autoLock AV4D-vergrendeling is in de maatvoering vergelijkbaar met andere meervoudige vergrendelingen met haakschoten van Winkhaus, waardoor een eenvoudige uitwisseling mogelijk is. Alleen in het gebied voor de magneet moet speciaal rekening worden gehouden..





# Betekenis van de Meerpuntssluitingen voor Vlucht- en anti-paniek uitvoeringen

<b>T- (LE) AV4D</b>	<b>F (A) 16 60 P L108/ 45 S 92 A/ 9 KABA M2 K (RS) MC</b>
<b>1</b>	<b>20</b>

<b>1</b>	Veiligheidsdeurvergrendelingen																																
<b>2</b>	Leveringseenheid																																
	<table border="1"> <tr> <td>LA</td> <td>5</td> <td>LH</td> <td>250</td> </tr> <tr> <td>LB</td> <td>10</td> <td>LI</td> <td>500</td> </tr> <tr> <td>LC</td> <td>20</td> <td>LJ</td> <td>1000</td> </tr> <tr> <td>LD</td> <td>25</td> <td>LK</td> <td>2000</td> </tr> <tr> <td><b>LE</b></td> <td>50</td> <td>LL</td> <td>2500</td> </tr> <tr> <td>LF</td> <td>100</td> <td>LM</td> <td>5000</td> </tr> <tr> <td>LG</td> <td>200</td> <td></td> <td></td> </tr> </table>	LA	5	LH	250	LB	10	LI	500	LC	20	LJ	1000	LD	25	LK	2000	<b>LE</b>	50	LL	2500	LF	100	LM	5000	LG	200						
LA	5	LH	250																														
LB	10	LI	500																														
LC	20	LJ	1000																														
LD	25	LK	2000																														
<b>LE</b>	50	LL	2500																														
LF	100	LM	5000																														
LG	200																																
<b>3</b>	Vergrendelingstype																																
	<table border="1"> <tr> <td>AP179</td> <td>Nooduitgangssluiting EN179</td> </tr> <tr> <td>AP1125</td> <td>Paniekdeursluiting EN1125</td> </tr> <tr> <td>AP4</td> <td>Paniekdeursluiting EN179 + EN1125</td> </tr> <tr> <td><b>AV4D</b></td> <td>Automatische sluiting met magneet</td> </tr> <tr> <td>AV4DOR</td> <td>Automatische deursluiting zonder nachtschoot</td> </tr> <tr> <td>AVP</td> <td>Automatische sluiting met mechanische release</td> </tr> <tr> <td>BM</td> <td>blueMotion vergrendeling</td> </tr> <tr> <td>BMO</td> <td>blueMotion meerpuntssluiting zonder „fast-out“ functie</td> </tr> <tr> <td>BM179</td> <td>blueMotion vergrendeling met anti-paniekmuntie E</td> </tr> <tr> <td>BM1125</td> <td>blueMotion vergrendeling met anti-paniekmuntie E</td> </tr> <tr> <td>ESS</td> <td>Insteekslot</td> </tr> <tr> <td>FS</td> <td>Brandwerdende uitvoering</td> </tr> <tr> <td>SEN</td> <td>Seniorenslot</td> </tr> <tr> <td>TBV</td> <td>Safe-sluitstukvergrendelingsamenstel</td> </tr> </table>	AP179	Nooduitgangssluiting EN179	AP1125	Paniekdeursluiting EN1125	AP4	Paniekdeursluiting EN179 + EN1125	<b>AV4D</b>	Automatische sluiting met magneet	AV4DOR	Automatische deursluiting zonder nachtschoot	AVP	Automatische sluiting met mechanische release	BM	blueMotion vergrendeling	BMO	blueMotion meerpuntssluiting zonder „fast-out“ functie	BM179	blueMotion vergrendeling met anti-paniekmuntie E	BM1125	blueMotion vergrendeling met anti-paniekmuntie E	ESS	Insteekslot	FS	Brandwerdende uitvoering	SEN	Seniorenslot	TBV	Safe-sluitstukvergrendelingsamenstel				
AP179	Nooduitgangssluiting EN179																																
AP1125	Paniekdeursluiting EN1125																																
AP4	Paniekdeursluiting EN179 + EN1125																																
<b>AV4D</b>	Automatische sluiting met magneet																																
AV4DOR	Automatische deursluiting zonder nachtschoot																																
AVP	Automatische sluiting met mechanische release																																
BM	blueMotion vergrendeling																																
BMO	blueMotion meerpuntssluiting zonder „fast-out“ functie																																
BM179	blueMotion vergrendeling met anti-paniekmuntie E																																
BM1125	blueMotion vergrendeling met anti-paniekmuntie E																																
ESS	Insteekslot																																
FS	Brandwerdende uitvoering																																
SEN	Seniorenslot																																
TBV	Safe-sluitstukvergrendelingsamenstel																																
<b>4</b>	Antipaniefunctie gebruiken																																
	<table border="1"> <tr> <td><b>E</b></td> <td>wisselfunctie E</td> </tr> <tr> <td>B</td> <td>omschakelfunctie B</td> </tr> <tr> <td>D</td> <td>doorgangsfunctie D</td> </tr> <tr> <td>1</td> <td>voor enkele deur</td> </tr> <tr> <td><b>2</b></td> <td>voor dubbele deuren</td> </tr> </table>	<b>E</b>	wisselfunctie E	B	omschakelfunctie B	D	doorgangsfunctie D	1	voor enkele deur	<b>2</b>	voor dubbele deuren																						
<b>E</b>	wisselfunctie E																																
B	omschakelfunctie B																																
D	doorgangsfunctie D																																
1	voor enkele deur																																
<b>2</b>	voor dubbele deuren																																
<b>5</b>	Voorplaat-Uitvoering																																
	<table border="1"> <tr> <td><b>F</b></td> <td>vlakke Voorplaat</td> </tr> <tr> <td>U</td> <td>U-voorplaat</td> </tr> </table>	<b>F</b>	vlakke Voorplaat	U	U-voorplaat																												
<b>F</b>	vlakke Voorplaat																																
U	U-voorplaat																																
<b>6</b>	Aanvullende informatie																																
	<table border="1"> <tr> <td>A</td> <td>extra slot FA</td> </tr> <tr> <td>AO</td> <td>zonder extra slot FA , optioneel vast te schroeven / uitbreidbaar</td> </tr> <tr> <td>AM</td> <td>extra slot AM (met Hoofdgrendel)</td> </tr> <tr> <td>AH</td> <td>extra slot (zonder Hoofdgrendel / Heritage-uitvoering)</td> </tr> <tr> <td>E</td> <td>Inactieve vergrendeling voor het vergrendelen van de actieve vergrendeling</td> </tr> <tr> <td>F</td> <td>Fluisterschoot</td> </tr> <tr> <td>FF</td> <td>Schootvaststeller</td> </tr> <tr> <td>GTO</td> <td>FGT-Variant (met handvat bediend met aansluitmogelijkheid Bodemrail, zonder omkeerdrijfwerk boven)</td> </tr> <tr> <td>OR</td> <td>rolschoot, zonder grendel</td> </tr> <tr> <td>G</td> <td>greep bediend</td> </tr> <tr> <td>I</td> <td>Inactief slot zonder het actieve slot te vergrendelen</td> </tr> <tr> <td>P</td> <td>gedeelde tuimelaar</td> </tr> <tr> <td>R</td> <td>rolschoot</td> </tr> <tr> <td>T</td> <td>Sluitbouten (aansluitmogelijkheid voor aansluitrails)</td> </tr> <tr> <td>TTZ</td> <td>tegengesteld draaiende bedieningsstang, andere SB-positie</td> </tr> <tr> <td>W</td> <td>Deur Guard Box (Doornmaat 35)</td> </tr> </table>	A	extra slot FA	AO	zonder extra slot FA , optioneel vast te schroeven / uitbreidbaar	AM	extra slot AM (met Hoofdgrendel)	AH	extra slot (zonder Hoofdgrendel / Heritage-uitvoering)	E	Inactieve vergrendeling voor het vergrendelen van de actieve vergrendeling	F	Fluisterschoot	FF	Schootvaststeller	GTO	FGT-Variant (met handvat bediend met aansluitmogelijkheid Bodemrail, zonder omkeerdrijfwerk boven)	OR	rolschoot, zonder grendel	G	greep bediend	I	Inactief slot zonder het actieve slot te vergrendelen	P	gedeelde tuimelaar	R	rolschoot	T	Sluitbouten (aansluitmogelijkheid voor aansluitrails)	TTZ	tegengesteld draaiende bedieningsstang, andere SB-positie	W	Deur Guard Box (Doornmaat 35)
A	extra slot FA																																
AO	zonder extra slot FA , optioneel vast te schroeven / uitbreidbaar																																
AM	extra slot AM (met Hoofdgrendel)																																
AH	extra slot (zonder Hoofdgrendel / Heritage-uitvoering)																																
E	Inactieve vergrendeling voor het vergrendelen van de actieve vergrendeling																																
F	Fluisterschoot																																
FF	Schootvaststeller																																
GTO	FGT-Variant (met handvat bediend met aansluitmogelijkheid Bodemrail, zonder omkeerdrijfwerk boven)																																
OR	rolschoot, zonder grendel																																
G	greep bediend																																
I	Inactief slot zonder het actieve slot te vergrendelen																																
P	gedeelde tuimelaar																																
R	rolschoot																																
T	Sluitbouten (aansluitmogelijkheid voor aansluitrails)																																
TTZ	tegengesteld draaiende bedieningsstang, andere SB-positie																																
W	Deur Guard Box (Doornmaat 35)																																
<b>7</b>	Voorplaat breedte: hier <b>16</b> mm																																
<b>8</b>	variant hier: <b>60</b> (Standaard stolpvariant met betrekking tot greephoogte, lengte en positie van de nevenvergrendelingen)																																
	<table border="1"> <tr> <td>60</td> <td>Standaard huisdeuren</td> </tr> <tr> <td>62</td> <td>Voor lage huisdeuren</td> </tr> <tr> <td>69</td> <td>Voor hoge huisdeuren</td> </tr> </table>	60	Standaard huisdeuren	62	Voor lage huisdeuren	69	Voor hoge huisdeuren																										
60	Standaard huisdeuren																																
62	Voor lage huisdeuren																																
69	Voor hoge huisdeuren																																

<b>9</b>	Aanvullende informatie																																		
	<table border="1"> <tr> <td><b>P</b></td> <td>met klemplaat</td> </tr> <tr> <td>P24</td> <td>met klemplaat 24 mm</td> </tr> </table>	<b>P</b>	met klemplaat	P24	met klemplaat 24 mm																														
<b>P</b>	met klemplaat																																		
P24	met klemplaat 24 mm																																		
<b>10</b>	Interne aanduiding voorplaatvarianten (reliëfdruk, tampondruk enz., bijv. reliëfdruk WH, SKG, SBD): hier <b>L108</b>																																		
<b>11</b>	Doornmaat hier: <b>45</b> mm																																		
<b>12</b>	Aanvullende informatie																																		
	<table border="1"> <tr> <td>D60</td> <td>Deur Guard Box (Doornmaat 60)</td> </tr> <tr> <td>S</td> <td>stalen dagschoot (bijv. brandbeveiliging)</td> </tr> <tr> <td>T</td> <td>sterke dagschootveer (bijv. rolschoot)</td> </tr> <tr> <td>Z</td> <td>zink gegoten dagschoot</td> </tr> </table>	D60	Deur Guard Box (Doornmaat 60)	S	stalen dagschoot (bijv. brandbeveiliging)	T	sterke dagschootveer (bijv. rolschoot)	Z	zink gegoten dagschoot																										
D60	Deur Guard Box (Doornmaat 60)																																		
S	stalen dagschoot (bijv. brandbeveiliging)																																		
T	sterke dagschootveer (bijv. rolschoot)																																		
Z	zink gegoten dagschoot																																		
<b>13</b>	Afstandsmaat: here <b>92</b> mm																																		
<b>14</b>	Aanvullende informatie																																		
	<table border="1"> <tr> <td><b>A</b></td> <td>verschoven dagschoot</td> </tr> <tr> <td>A1</td> <td>verschoven dagschoot (verlaagde afgetrokken)</td> </tr> <tr> <td>A9</td> <td>afgeschuinde dagschoot (9°)</td> </tr> </table>	<b>A</b>	verschoven dagschoot	A1	verschoven dagschoot (verlaagde afgetrokken)	A9	afgeschuinde dagschoot (9°)																												
<b>A</b>	verschoven dagschoot																																		
A1	verschoven dagschoot (verlaagde afgetrokken)																																		
A9	afgeschuinde dagschoot (9°)																																		
<b>15</b>	Vierkante / Tuimelaar																																		
	<table border="1"> <tr> <td>7 mm</td> <td></td> </tr> <tr> <td>8 mm</td> <td></td> </tr> <tr> <td>8,5 mm</td> <td></td> </tr> <tr> <td><b>9</b> mm</td> <td>Paniek- of brandbeveiliging</td> </tr> <tr> <td>10 mm</td> <td></td> </tr> </table>	7 mm		8 mm		8,5 mm		<b>9</b> mm	Paniek- of brandbeveiliging	10 mm																									
7 mm																																			
8 mm																																			
8,5 mm																																			
<b>9</b> mm	Paniek- of brandbeveiliging																																		
10 mm																																			
<b>16</b>	<b>KABA</b> KABA-PZ, Zwitserse rondcilinder																																		
<b>17</b>	Uitvoering secundaire vergrendelingen																																		
	<table border="1"> <tr> <td>A</td> <td>Sluitnok ACP (voor activPilot)</td> </tr> <tr> <td>C</td> <td>ACP paddenstoelnok (voor activPilot)</td> </tr> <tr> <td>AC</td> <td>Sluitnok ACP / ACP paddenstoelnok</td> </tr> <tr> <td>R</td> <td>Excenter-rolnok</td> </tr> <tr> <td>T</td> <td>Paddenstoelnok</td> </tr> <tr> <td>RT</td> <td>Excenter-rolnok / paddenstoelnok</td> </tr> <tr> <td>RZ</td> <td>niet-verstelbare excenter-rolnok</td> </tr> <tr> <td>B</td> <td>bar bolt</td> </tr> <tr> <td>D</td> <td>Dubbele grendel</td> </tr> <tr> <td><b>M</b></td> <td>massieve zwenkgrendel</td> </tr> <tr> <td>MM</td> <td>massieve zwenkgrendel (Messing)</td> </tr> <tr> <td>ME</td> <td>massieve zwenkgrendel (Inactieve/Vergrendelen)</td> </tr> <tr> <td>MS</td> <td>massieve zwenkgrendel (Zaagbeschermer)</td> </tr> <tr> <td>MR</td> <td>massieve zwenkgrendel TM5</td> </tr> <tr> <td>S</td> <td>schuifdeur-zwenkgrendel</td> </tr> <tr> <td>S2E</td> <td>schuifdeur-zwenkgrendel (Roestvrij staal)</td> </tr> <tr> <td><b>2,3,4</b></td> <td>geeft het aantal vergrendelingspunten aan</td> </tr> </table>	A	Sluitnok ACP (voor activPilot)	C	ACP paddenstoelnok (voor activPilot)	AC	Sluitnok ACP / ACP paddenstoelnok	R	Excenter-rolnok	T	Paddenstoelnok	RT	Excenter-rolnok / paddenstoelnok	RZ	niet-verstelbare excenter-rolnok	B	bar bolt	D	Dubbele grendel	<b>M</b>	massieve zwenkgrendel	MM	massieve zwenkgrendel (Messing)	ME	massieve zwenkgrendel (Inactieve/Vergrendelen)	MS	massieve zwenkgrendel (Zaagbeschermer)	MR	massieve zwenkgrendel TM5	S	schuifdeur-zwenkgrendel	S2E	schuifdeur-zwenkgrendel (Roestvrij staal)	<b>2,3,4</b>	geeft het aantal vergrendelingspunten aan
A	Sluitnok ACP (voor activPilot)																																		
C	ACP paddenstoelnok (voor activPilot)																																		
AC	Sluitnok ACP / ACP paddenstoelnok																																		
R	Excenter-rolnok																																		
T	Paddenstoelnok																																		
RT	Excenter-rolnok / paddenstoelnok																																		
RZ	niet-verstelbare excenter-rolnok																																		
B	bar bolt																																		
D	Dubbele grendel																																		
<b>M</b>	massieve zwenkgrendel																																		
MM	massieve zwenkgrendel (Messing)																																		
ME	massieve zwenkgrendel (Inactieve/Vergrendelen)																																		
MS	massieve zwenkgrendel (Zaagbeschermer)																																		
MR	massieve zwenkgrendel TM5																																		
S	schuifdeur-zwenkgrendel																																		
S2E	schuifdeur-zwenkgrendel (Roestvrij staal)																																		
<b>2,3,4</b>	geeft het aantal vergrendelingspunten aan																																		
<b>18</b>	Aanvullende informatie																																		
	<table border="1"> <tr> <td><b>K</b></td> <td>korte zwenkgrendel</td> </tr> <tr> <td>VL</td> <td>Verlengbaar (bijv. stang met vertanding)</td> </tr> </table>	<b>K</b>	korte zwenkgrendel	VL	Verlengbaar (bijv. stang met vertanding)																														
<b>K</b>	korte zwenkgrendel																																		
VL	Verlengbaar (bijv. stang met vertanding)																																		
<b>19</b>	DIN links + rechts																																		
	<table border="1"> <tr> <td>LS</td> <td>voor deur DIN links</td> </tr> <tr> <td><b>RS</b></td> <td>voor deur DIN rechts</td> </tr> <tr> <td>zonder</td> <td>beide zijden bruikbaar</td> </tr> <tr> <td>1+4</td> <td>DIN links binnen openend + rechts buiten openend</td> </tr> <tr> <td>3+2</td> <td>DIN rechts binnen openend + links buiten openend</td> </tr> </table>	LS	voor deur DIN links	<b>RS</b>	voor deur DIN rechts	zonder	beide zijden bruikbaar	1+4	DIN links binnen openend + rechts buiten openend	3+2	DIN rechts binnen openend + links buiten openend																								
LS	voor deur DIN links																																		
<b>RS</b>	voor deur DIN rechts																																		
zonder	beide zijden bruikbaar																																		
1+4	DIN links binnen openend + rechts buiten openend																																		
3+2	DIN rechts binnen openend + links buiten openend																																		
<b>20</b>	Kleur																																		
	<table border="1"> <tr> <td><b>MC</b></td> <td>oppervlak mat gechromateerd (zilverkleurig)</td> </tr> <tr> <td>WS</td> <td>Wit</td> </tr> <tr> <td>GR</td> <td>Grijs</td> </tr> <tr> <td>SW</td> <td>Zwart</td> </tr> <tr> <td>EST</td> <td>Roestvrij staal (geborsteld)</td> </tr> <tr> <td>BR</td> <td>Bruin</td> </tr> <tr> <td>BL</td> <td>verzinkt / blauw gechromateerd</td> </tr> <tr> <td>MCG</td> <td>mat gechromateerd en geborsteld</td> </tr> </table>	<b>MC</b>	oppervlak mat gechromateerd (zilverkleurig)	WS	Wit	GR	Grijs	SW	Zwart	EST	Roestvrij staal (geborsteld)	BR	Bruin	BL	verzinkt / blauw gechromateerd	MCG	mat gechromateerd en geborsteld																		
<b>MC</b>	oppervlak mat gechromateerd (zilverkleurig)																																		
WS	Wit																																		
GR	Grijs																																		
SW	Zwart																																		
EST	Roestvrij staal (geborsteld)																																		
BR	Bruin																																		
BL	verzinkt / blauw gechromateerd																																		
MCG	mat gechromateerd en geborsteld																																		





# Toelichting bij de aanduiding kozijndeel

<b>T-</b>	<b>LE</b>	<b>SL</b>	<b>U</b>	<b>26</b>	<b>61</b>	<b>(P24)</b>	<b>AVU</b>	<b>LO3</b>	<b>FA</b>	<b>KR</b>	<b>SKG</b>	<b>UMV2</b>	<b>RS</b>	<b>MC</b>
1	2	3	4	5	6	7	8	9	10	11	12	13	14	15

De Winkhaus producten hebben ter onderscheiding en identificering duidelijke artikelcoderingen. Deze artikelcoderingen bestaan uit een combinatie van afkortingen, die de verschillende uitvoeringen van de Winkhaus producten (Slot en sluitplaten-lijsten) omschrijven. Het overzicht van de artikelomschrijvingen van de sloten en sluitplaten dienen ter verklaring van de belangrijkste afkortingen.

**Aanwijzing:**

Voor bepaalde artikelen zijn afwijkingen in de artikel-codering op de hier genoemde algemene verklaringen mogelijk. Opgaven, die tussen haakjes staan, worden enkel in de artikelcodering van afwijkende sloten en sluitplaten toegepast.

<b>1</b>	Veiligheidsdeurvergrendelingen			
<b>2</b>	Leveringseenheid			
	LA	5	LH	250
	LB	10	LI	500
	LC	20	LJ	1000
	LD	25	LK	2000
	<b>LE</b>	50	LL	2500
	LF	100	LM	5000
	LG	200		
<b>3</b>	Kozijndeel-Uitvoering			
	GRT SL	garnituur-sluitlijst (2-delig)		
	GRT TF	garnituur-sluitlijst-kierstandhouder (2-delig)		
	<b>SL</b>	sluitlijst (uit één stuk)		
	SL TF	sluitlijst-kierstandhouder		
	SL TBV	sluitlijst-beveiligingsbout-vergrendeling (uit één stuk)		
	SB	enkele sluitplaat		
	SB FRA	dagschoot-grendel-sluitplaat		
	SB TKR	enkele sluitplaat deurrandgrendel		
	SB TF	enkele sluitplaat kierstandhouder		
	WSB	hoeksluitplaat		
<b>4</b>	Voorplaat-Uitvoering			
	F	vlakke Voorplaat		
	<b>U</b>	U-voorplaat		
	W	hoek		
<b>5</b>	Stolpbreedte hier: <b>26</b> mm			
<b>6</b>	variantier: <b>61</b>			
<b>7</b>	Aanvullende informatie			
	<b>P24</b>	met klemplaat <b>24</b> mm		
	P34	met klemplaat 34 mm		
<b>8</b>	Aanvullende informatie			
	<b>AVU</b>	met magneetsparing en afdekking MAS voor magneetactivering 13 UMV voorbereid		
	AVM	met magneetsparing en afdekking MAS voor magneetactivering 13 MV voorbereid		
	AVU9	met magneetsparing en afdekking MAS voor magneetactivering 9 UMV voorbereid		
	AVM9	met magneetsparing en afdekking MAS voor magneetactivering 9 MV voorbereid		
	AV3U	met magneetactivering 13 UMV AV3 + inzetstuk		
	AV3M	met magneetactivering 13 MV AV3 + inzetstuk		
	AV3U-TAFA	met magneetactivering 13 UMV AV3 + dagschoot		
	AV3M-TAFA	met magneetactivering 13 MV AV3 + dagschoot		
	AV3U9	met magneetactivering 9 UMV AV3 + inzetstuk		
	AV3M9	met magneetactivering 9 MV AV3 + inzetstuk		
	AV3U9-TAFA	met magneetactivering 9 UMV AV3 + dagschoot		
	AV3M9-TAFA	met magneetactivering 9 MV AV3 + dagschoot		

<b>9</b>	Interne markering stolpvarianten (reliëfdruk, tampondruk, enz., bijv. reliëfdruk WH, SKG, SBD) hier: <b>L03</b>	
<b>10</b>	Aanvullende informatie	
	<b>FA</b>	schootoploopstuk
	FAB	schootoploopstukbrug
	FAB1N	N = zonder inzet (zie punt 11)
<b>11</b>	Aanvullende informatie	
	<b>KR</b>	randgrendel uitvoering
	/ 11	andere sluitplaten, VM11 of VMU11
	9/122	Inzethoek 9 / 122 in plaats van standaard ESW
	ANC	pluggat (UK)
	B	Bout
	G	ingekort (kortere sluitplaat of sluitlijst)
	K	korte zak
	N	zonder Inzethoek
	MD	met pluggat
	OD	zonder pluggat
	OT	zonder zak
	S	met Eindkappen
	OR	zonder nachtschoot sparing
<b>12</b>	<b>SKG:</b> SKG Gecertificeerd	
<b>13</b>	version locking points	
	<b>U</b>	onderliggende verstelling (zonder U = bovenliggende verstelling)
	<b>M</b>	voor massieve zwenkgrendel
	B	voor Vergrendelingspen
	D	voor Dubbele grendel
	<b>V</b>	verstelling
	S	smalle sluitplaat
	I	voor binnenzeskant
	2,3,4	geeft het aantal vergrendelingspunten aan
<b>14</b>	DIN links + rechts	
	LS	voor deur DIN links
	<b>RS</b>	voor deur DIN rechts
	zonder	beide zijden bruikbaar
	1+4	DIN links binnen openend + rechts buiten openend
	3+2	DIN rechts binnen openend + links buiten openend
<b>15</b>	Kleur	
	<b>MC</b>	oppervlak mat gechromateerd (zilverkleurig)
	WS	Wit
	GR	Grijs
	SW	Zwart
	EST	Roestvrij staal (geborsteld)
	BR	Bruin
	BL	verzinkt / blauw gechromateerd
	MCG	mat gechromateerd en geborsteld





## autoLock AV4D M2

### Zelfvergrendelende deurmeerpuntssluiting

#### Productdetails meerpuntssluiting

- Massieve zwenkgrendel van staal met aangrijping en 25 mm uitsparingswijdte en dichtingselementen voor dynamische aandrukkracht
- Soepele ontgrendeling door verspringend openen van de vergrendelingselementen - ook bij inbouwtoleranties
- Massieve-zwenkgrendels in volledig vergrendelde positie geblokkeerd tegen achteruit duwen
- Motorische deuropenerfunctie door motorkast EAV achteraf op de slotstolp te monteren
- Met hoofdgrendel van messing, matte gechromateerde mc/zilverkleurige afwerking
- Met dagschoot van zinkstaal, afwerking in mat gechromateerd mc/zilverkleurig
- Voorbereid voor de inbouw van alle profielcilinders die voldoen aan DIN 18252 resp. DIN EN 1303 (corrosieklasse C), algemeen met sluitbaardstand  $\pm 45^\circ$
- Slotkast rondom gesloten, volgens DIN 18251 afgestemd op alle gangbare/gecertificeerde deurschilden/-rozetten, aanbevolen voor gebruik van een deurkrukgarnituur met vaste knop/stoorgreep (buiten), deurkruk (binnen)
- Meenemer in vergrendelde positie onbelast om de sleutel makkelijk te kunnen invoeren
- Optioneel voor Zwitserse rondcilinders (bijv. Kaba)
- **AV4D/Met sleutels bediend:**  
Handmatige bediening van de hoofdgrendel via de profielcilinder met 1-toerige sluitconfiguratie (1 x 360° draaien van de sleutel) en gelijktijdige greepblokkering voor een verhoogde veiligheid (Holiday-Lockout-functie)

#### Certificering en normering

- Veiligheidsdeurvergrendeling volgens DIN 18251-3, klasse 4 (veiligheidsrelevante kenmerken)
- Zwenkgrendel volgens PAS 23/24
- Geschikt voor inbraakwerende deuren volgens DIN EN 1627-30 RC 2 N

#### Productdetails kozijndelen

- Standaard enkele sluitplaten (resp. garnituursluitlijsten/sluitlijsten) met geïntegreerde aandrukkrachtverstelling
- Dagschoot-grendel-sluitplaat (resp. sluitlijsten) met instelbare inzethoek en centrale magneetactivering
- Foutschakelbeveiliging door magneetactivering aan de kant van het kozijn
- Dagschoot optioneel achteraf adapteerbaar

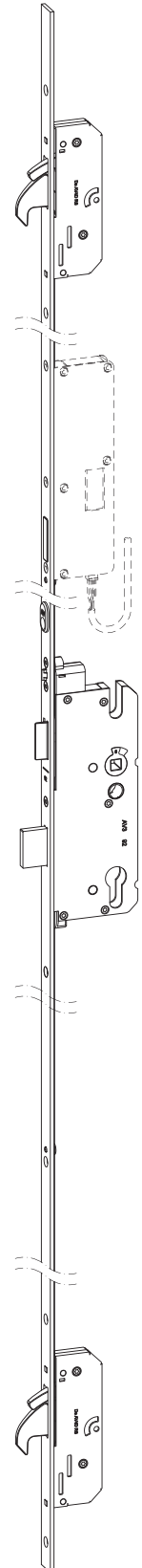



# autoLock AV4D M2

## Zelfvergrendelende deurmeerpuntssluiting | variant ... 60 M2



voor standaard deuren aanbevolen vleugelsponninghoogte: 1875 bis 2230 mm;  
optionele motorische ontgrendeling

**i** Verder details zijn uitvoerig beschreven in de technische documentatie.

**i** Het afkortbereik voor de MPS en sluitplaat zijn niet gelijk!

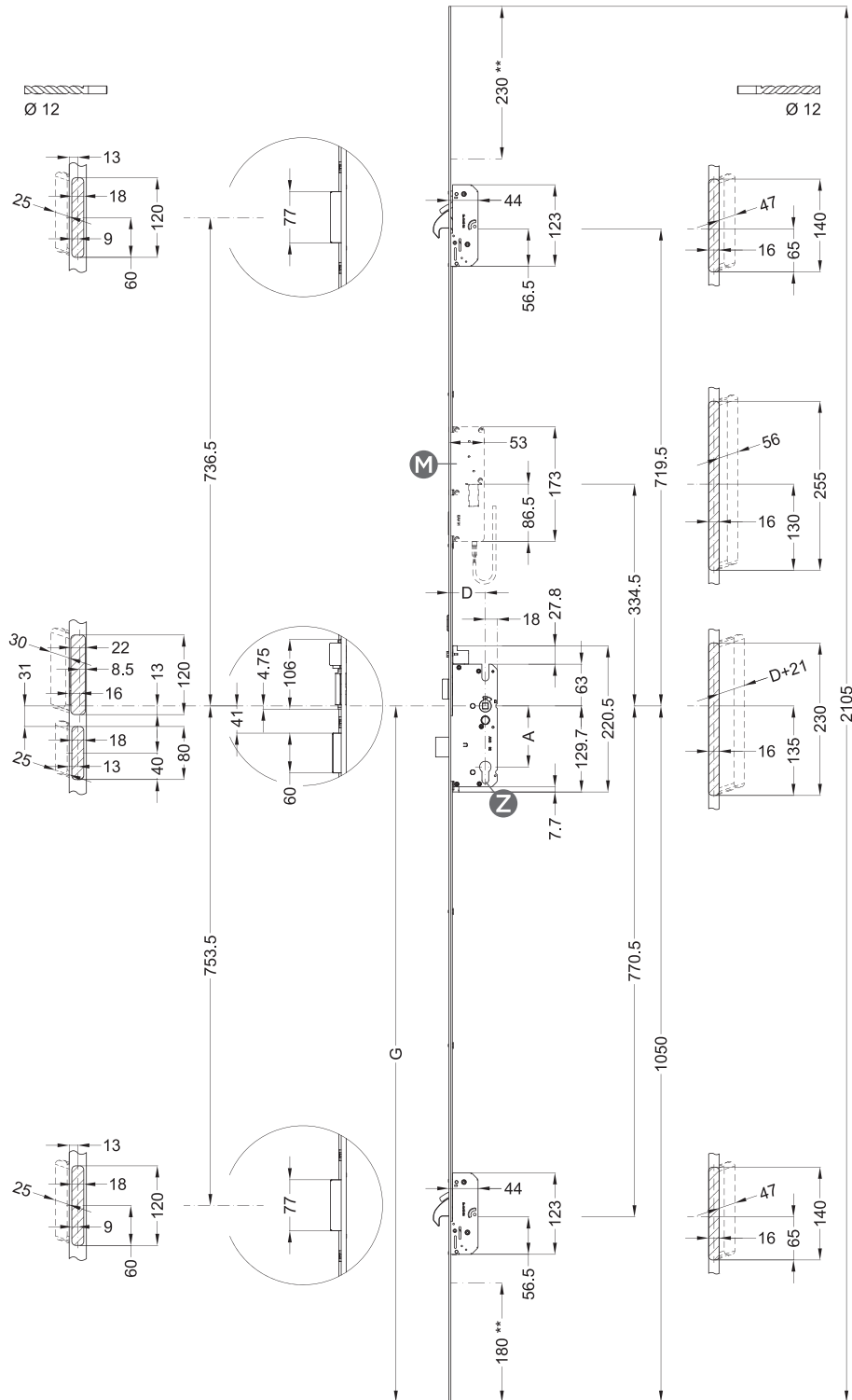

### Slotkast-Informatie

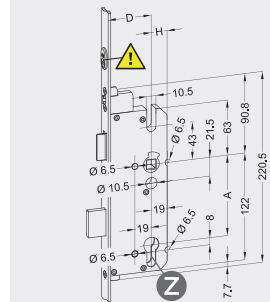

**Achterdoormaat:**  
sleutel bediende Slotkast  
H = 18 mm

**!** De begrenzer voor de sluitnaad is belangrijk voor de correcte restsponningruimte en daarmee ook voor de werking van de dagschoot → niet verwijderen!

**!** **Aandacht!**  
**Voorwaarden voor de cilinder:**  
meenemer bij nietverstelbare uitvoering tot max. 45° links / rechts in de sluitpositie

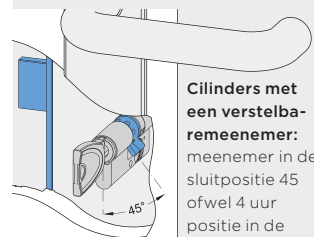

**Cilinders met een verstelbare meenemer:**  
meenemer in de sluitpositie 45 ofwel 4 uur positie in de richting van de hangzijde zo niet dan de meenemer omzetten.

A	afstandsmaat	G	krukhogte	**	afkortbaar
D	doormaat	M	optionele motorische ontgrendeling (deuropener-functie)		



# autoLock AV4D M2

## Zelfvergrendelende deurmeerpuntssluiting | variant ... 62 M2



voor lage deuren aanbevolen vleugelsponninghoogte: 1735 bis 1875 mm;  
optionele motorische ontgrendeling

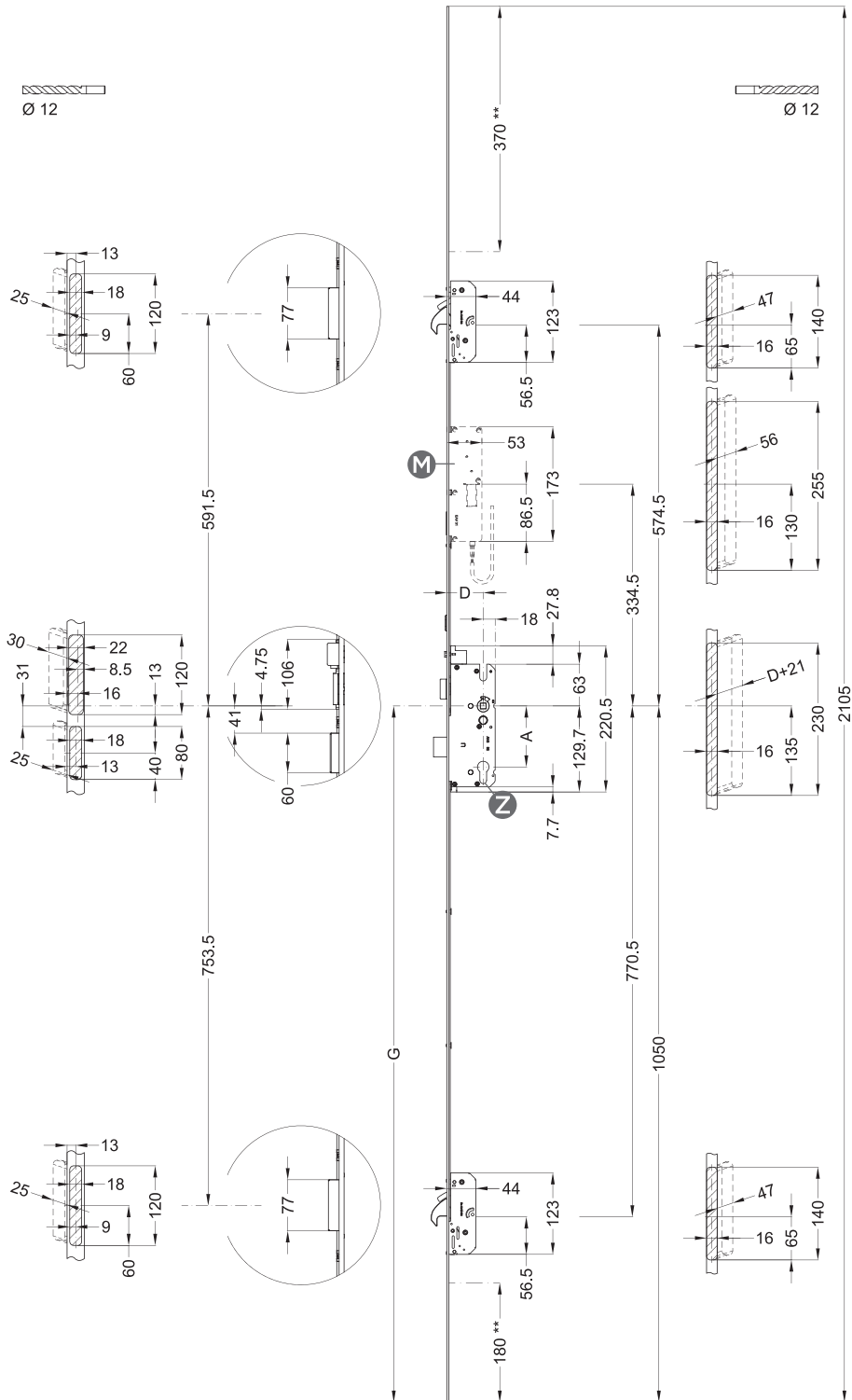

**i** Verder details zijn uitvoerig beschreven in de technische documentatie.

**i** Het afkortbereik voor de MPS en sluitplaat zijn niet gelijk!

### Slotkast-Informatie

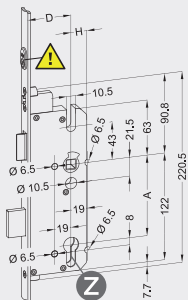

**Achterdoormaat:**  
sleutel bediende Slotkast  
H = 18 mm

**!** De begrenzer voor de sluitnaad is belangrijk voor de correcte restsponningruimte en daarmee ook voor de werking van de dagschoot → niet verwijderen!

**!** **Aandacht!**  
**Voorwaarden voor de cilinder:**  
meenemer bij nietverstelbare uitvoering tot max. 45° links / rechts in de sluitpositie

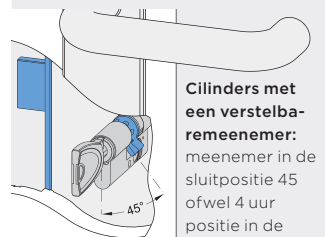

**Cilinders met een verstelbare meenemer:**  
meenemer in de sluitpositie 45 ofwel 4 uur positie in de richting van de

hangzijde zo niet dan de meenemer omzetten.

A	afstandsmaat	G	krukhoogte	**	afkortbaar
D	doormaat	M	optionele motorische ontgrendeling (deuropener-functie)		







# autoLock AV4D M2

## Zelfvergrendelende deurmeerpuntssluiting



Zie voor de indeling van vergrendelingen en kozindelen het planningshandboek, Groep 2 / 3.

### Artikelenoverzicht

Artikelaanduiding	Art.nr.
<b>voor Standaard deuren (variant 60)</b>	
T-AV4D-F1660 L124P/35 A9 92/8 M2 RS MC	5098569
T-AV4D-F1660 L124P/35 A9 92/8 M2 LS MC	5098570
T-AV4D-F1660 L124P/40 A9 92/8 M2 RS MC	5098571
T-AV4D-F1660 L124P/40 A9 92/8 M2 LS MC	5098572
T-AV4D-F1660 L124P/45 A9 92/8 M2 RS MC	5098575
T-AV4D-F1660 L124P/45 A9 92/8 M2 LS MC	5098576
T-AV4D-F1660 L124P/45 A9 92/10 M2 RS MC	5098573
T-AV4D-F1660 L124P/45 A9 92/10 M2 LS MC	5098574
T-LE AV4D-F1660 L124P/45 A9 92/10 M2A RS MC	5103773
T-LE AV4D-F1660 L124P/45 A9 92/10 M2A LS MC	5103774
T-AV4D-F1660 L124P/45 A9 94/8 KABA M2 RS MC	5098937
T-AV4D-F1660 L124P/45 A9 94/8 KABA M2 LS MC	5098938
T-AV4D-F1660 L124P/50 A9 92/8 M2 RS MC	5099305
T-AV4D-F1660 L124P/50 A9 92/8 M2 LS MC	5099306
T-AV4D-F1660 L124P/50 A9 92/10 M2 RS MC	5098841
T-AV4D-F1660 L124P/50 A9 92/10 M2 LS MC	5098842
T-AV4D-F1660 L124P/55 A9 92/8 M2 RS MC	5098578
T-AV4D-F1660 L124P/55 A9 92/8 M2 RS COF MC	5107301
T-AV4D-F1660 L124P/55 A9 92/8 M2 LS MC	5098581
T-AV4D-F1660 L124P/55 A9 92/8 M2 LS COF MC	5107302
T-AV4D-F1660 L124P/65 A9 92/8 M2 RS MC	5098582
T-AV4D-F1660 L124P/65 A9 92/8 M2 LS MC	5098584
T-AV4D-F1660 L124P/65 A9 92/10 M2 RS MC	5098622
T-AV4D-F1660 L124P/65 A9 92/10 M2 LS MC	5098623
T-AV4D-F1660 L124P/65 A9 94/8 KABA M2 RS MC	5099303
T-AV4D-F1660 L124P/65 A9 94/8 KABA M2 LS MC	5099304
T-AV4D-F1667 L124P/35 A9 92/8 M2 RS MC	5099001
T-AV4D-F1667 L124P/35 A9 92/8 M2 LS MC	5099002
T-AV4D-F1667 L124P/40 A9 92/8 M2 RS MC	5099009
T-AV4D-F1667 L124P/40 A9 92/8 M2 LS MC	5099010
T-AV4D-F1667 L124P/45 A9 92/8 M2 RS MC	5098914
T-AV4D-F1667 L124P/45 A9 92/8 M2 LS MC	5098915
T-AV4D-F1667 L124P/50 A9 92/8 M2 RS MC	5099003
T-AV4D-F1667 L124P/50 A9 92/8 M2 LS MC	5099004
T-AV4D-F1667 L124P/55 A9 92/8 M2 RS MC	5099005
T-AV4D-F1667 L124P/55 A9 92/8 M2 LS MC	5099006
T-AV4D-F1667 L124P/65 A9 92/8 M2 RS MC	5099007
T-AV4D-F1667 L124P/65 A9 92/8 M2 LS MC	5099008
T-AV4D-F16770 L124P/35 A9 92/8 M2 RS MC	5101119
T-AV4D-F16770 L124P/35 A9 92/8 M2 LS MC	5101120
T-AV4D-F16770 L124P/40 A9 92/8 M2 RS MC	5101115
T-AV4D-F16770 L124P/40 A9 92/8 M2 LS MC	5101116
T-AV4D-F16770 L124P/45 A9 92/8 M2 RS MC	5099818
T-AV4D-F16770 L124P/45 A9 92/8 M2 LS MC	5099819
T-AV4D-F2060 L124P/35 A9 92/8 M2 RS MC	5098843
T-AV4D-F2060 L124P/35 A9 92/8 M2 LS MC	5098844
T-AV4D-F2060 L124P/40 A9 92/8 M2 RS MC	5099329
T-AV4D-F2060 L124P/40 A9 92/8 M2 LS MC	5099330
T-AV4D-F2060 L124P/45 A9 92/8 M2 RS MC	5098600
T-AV4D-F2060 L124P/45 A9 92/8 M2 LS MC	5098602
T-AV4D-F2060 L124P/45 A9 92/10 M2 RS MC	5099325
T-AV4D-F2060 L124P/45 A9 92/10 M2 LS MC	5099326

Artikelaanduiding	Art.nr.
T-AV4D-F2060 L124P/50 A9 92/8 M2 RS MC	5099322
T-AV4D-F2060 L124P/50 A9 92/8 M2 LS MC	5099323
T-AV4D-F2060 L124P/55 A9 92/8 M2 RS MC	5098603
T-AV4D-F2060 L124P/55 A9 92/8 M2 LS MC	5098604
T-AV4D-F2060 L124P/55 A9 92/10 M2 RS MC	5099331
T-AV4D-F2060 L124P/55 A9 92/10 M2 LS MC	5099332
T-AV4D-F2060 L124P/65 A9 92/8 M2 RS MC	5099327
T-AV4D-F2060 L124P/65 A9 92/8 M2 LS MC	5099328
T-AV4D-F2060 L124P/65 A9 92/10 M2 RS MC	5098707
T-AV4D-F2060 L124P/65 A9 92/10 M2 LS MC	5098708
T-AV4D-F2060 L124P/65 A9 94/8 KABA M2 RS MC	5099333
T-AV4D-F2060 L124P/65 A9 94/8 KABA M2 LS MC	5099334
T-AV4D-F2060 L124P/65 A9 92/8 M2 RS GR	5099338
T-AV4D-F2060 L124P/65 A9 92/8 M2 LS GR	5099339
T-AV4D-F2060 L124P/65 A9 92/10 M2 RS GR	5099307
T-AV4D-F2060 L124P/65 A9 92/10 M2 LS GR	5099308
T-AV4D-F2060 L124P/80 A9 92/10 M2 RS MC	5098709
T-AV4D-F2060 L124P/80 A9 92/10 M2 LS MC	5098710
T-AV4D-F2060 L124P/80 A9 92/10 M2 RS GR	5098939
T-AV4D-F2060 L124P/80 A9 92/10 M2 LS GR	5098940
T-AV4D-F2067 L124P/65 A9 92/8 M2 RS GR	5102623
T-AV4D-F2067 L124P/65 A9 92/8 M2 LS GR	5102624
T-AV4D-F2067 L124P/80 A9 92/8 M2 RS MC	5099985
T-AV4D-F2067 L124P/80 A9 92/8 M2 LS MC	5099986
T-LC AV4D-F2067 L124P/65 A9 92/8 M2 RS MC	5102614
T-LC AV4D-F2067 L124P/65 A9 92/8 M2 LS MC	5102615
T-AV4D-F2070 L124P/55 A9 92/8 M2 RS MC	5098931
T-AV4D-F2070 L124P/55 A9 92/8 M2 LS MC	5098932
T-AV4D-F2070 L124P/65 A9 92/10 M2 RS MC	5098711
T-AV4D-F2070 L124P/65 A9 92/10 M2 LS MC	5098713
T-AV4D-F2070 L124P/65 A9 94/8 KABA M2 RS MC	5099778
T-AV4D-F2070 L124P/65 A9 94/8 KABA M2 LS MC	5099779
T-AV4D-F2070 L124P/80 A9 92/10 M2 RS MC	5099047
T-AV4D-F2070 L124P/80 A9 92/10 M2 LS MC	5099048
T-AV4D-F2070 L124P/80 A9 94/8 KABA M2 RS MC	5099780
T-AV4D-F2070 L124P/80 A9 94/8 KABA M2 LS MC	5099781
T-AV4D-F20770 L124P/50 A9 92/8 M2 RS MC	5101077
T-AV4D-F20770 L124P/50 A9 92/8 M2 LS MC	5101078
T-AV4D-F2080 L124P/55 A9 92/8 M2 RS MC	5101723
T-AV4D-F2080 L124P/55 A9 92/8 M2 LS MC	5101724
T-AV4D-F2460 L124P/35 A9 92/8 M2 RS MC	5098717
T-AV4D-F2460 L124P/35 A9 92/8 M2 LS MC	5098718
T-AV4D-F2460 L124P/35 A9 92/8 M2 RS GR	5098715
T-AV4D-F2460 L124P/35 A9 92/8 M2 LS GR	5098716
T-AV4D-F2460 L124P/35 A9 92/8 M2 RS EST	5099639
T-AV4D-F2460 L124P/35 A9 92/8 M2 LS EST	5099640
T-AV4D-F2460 L124P/40 A9 92/8 M2 RS MC	5098845
T-AV4D-F2460 L124P/40 A9 92/8 M2 LS MC	5098846
T-AV4D-F2460 L124P/40 A9 92/8 M2 RS GR	5099637
T-AV4D-F2460 L124P/40 A9 92/8 M2 LS GR	5099638
T-AV4D-F2460 L124P/45 A9 92/8 M2 RS MC	5098889
T-AV4D-F2460 L124P/45 A9 92/8 M2 LS MC	5098890





# autoLock AV4D M2

## Zelfvergrendelende deurmeerpuntssluiting

### Artikelenoverzicht

Artikelaanduiding	Art.nr.	Artikelaanduiding	Art.nr.
T-AV4D-F2460 L124P/45 A9 92/10 M2 RS MC	5098847	T-AV4D-U2471 L124P/55 A9 92/8 M2 RS MC	5098925
T-AV4D-F2460 L124P/45 A9 92/10 M2 LS MC	5098848	T-AV4D-U2471 L124P/55 A9 92/8 M2 LS MC	5098926
T-AV4D-F2460 L124P/45 A9 94/8 KABA M2 RS MC	5099641	T-AV4D-U2480 L124P/45 A9 92/10 M2 RS MC	5098935
T-AV4D-F2460 L124P/45 A9 94/8 KABA M2 LS MC	5099642	T-AV4D-U2480 L124P/45 A9 92/10 M2 LS MC	5098936
T-AV4D-F2460 L124P/50 A9 92/8 M2 RS MC	5099633	T-AV4D-U2480 L124P/50 A9 92/8 M2 RS MC	5099301
T-AV4D-F2460 L124P/50 A9 92/8 M2 LS MC	5099634	T-AV4D-U2480 L124P/50 A9 92/8 M2 LS MC	5099302
T-AV4D-F2460 L124P/50 A9 92/10 M2 RS MC	5102729	T-AV4D-U24184 L124P/40 A9 92/8 M2 RS MC	5102284
T-AV4D-F2460 L124P/50 A9 92/10 M2 LS MC	5102730	T-AV4D-U24184 L124P/40 A9 92/8 M2 LS MC	5102285
T-AV4D-F2460 L124P/55 A9 92/8 M2 RS MC	5099635	T-AV4D-U24184 L124P/45 A9 92/8 M2 RS MC	5098839
T-AV4D-F2460 L124P/55 A9 92/8 M2 LS MC	5099636	T-AV4D-U24184 L124P/45 A9 92/8 M2 LS MC	5098840
T-AV4D-F2460 L124P/65 A9 92/8 M2 RS MC	5099631	T-AV4D-U24184 L124P/50 A9 92/8 M2 RS MC	5102085
T-AV4D-F2460 L124P/65 A9 92/8 M2 LS MC	5099632	T-AV4D-U24184 L124P/50 A9 92/8 M2 LS MC	5102086
T-AV4D-U2293 L124P/35 A9 92/8 M2 RS MC	5099815	T-AV4D-U24184 L124P/55 A9 92/8 M2 RS MC	5101906
T-AV4D-U2293 L124P/35 A9 92/8 M2 LS MC	5099816	T-AV4D-U24184 L124P/55 A9 92/8 M2 LS MC	5101907
T-AV4D-U2293 L124P/45 A9 92/8 M2 RS GR	5099813	T-AV4D-U24185 L124P/34 A9 92/8 M2 RS MC	5098721
T-AV4D-U2293 L124P/45 A9 92/8 M2 LS GR	5099814	T-AV4D-U24185 L124P/34 A9 92/8 M2 LS MC	5098722
T-AV4D-U2460 L124P/35 A9 92/8 M2 RS MC	5098729	T-AV4D-U24385 L124P/34 A9 92/8 M2 RS2 MC	5100850
T-AV4D-U2460 L124P/35 A9 92/8 M2 LS MC	5098730	T-AV4D-U24385 L124P/34 A9 92/8 M2 LS1 MC	5100851
T-AV4D-U2460 L124P/35 A9 92/8 M2 RS GR	5098727	T-LI AV4D-U24784 L129P/45 A9 92/8 M2 RS COF SWP	5102272
T-AV4D-U2460 L124P/35 A9 92/8 M2 LS GR	5098728	T-LI AV4D-U24784 L129P/45 A9 92/8 M2 LS COF SWP	5102273
T-AV4D-U2460 L124P/40 A9 92/8 M2 RS MC	5099021		
T-AV4D-U2460 L124P/40 A9 92/8 M2 LS MC	5099022		
T-AV4D-U2460 L129P/40 A9 92/8 M2 RS COF MC	5102024		
T-AV4D-U2460 L129P/40 A9 92/8 M2 LS COF MC	5102025		
T-AV4D-U2460 L124P/45 A9 92/8 M2 RS MC	5098731		
T-AV4D-U2460 L124P/45 A9 92/8 M2 LS MC	5098732		
T-LF AV4D-U2460 L124P/45 A9 92/8 M2 RS COF MC	5102263		
T-LF AV4D-U2460 L124P/45 A9 92/8 M2 LS COF MC	5102264		
T-AV4D-U2460 L124P/45 A9 92/10 M2 RS MC	5098921		
T-AV4D-U2460 L124P/45 A9 92/10 M2 LS MC	5098922		
T-AV4D-U2460 L124P/45 A9 94/8 KABA M2 RS MC	5099491		
T-AV4D-U2460 L124P/45 A9 94/8 KABA M2 LS MC	5099492		
T-LE AV4D-U2460 L124P/45 A9 S92/9 M2 RS MC	5099510		
T-LE AV4D-U2460 L124P/45 A9 S92/9 M2 LS MC	5102286		
T-AV4D-U2460 L124P/45 A9 92/8 M2 RS GR	5099017		
T-AV4D-U2460 L124P/45 A9 92/8 M2 LS GR	5099018		
T-AV4D-U2460 L124P/45 A9 92/8 M2 RS EST	5099014		
T-AV4D-U2460 L124P/45 A9 92/8 M2 LS EST	5099016		
T-AV4D-U2460 L124P/50 A9 92/8 M2 RS MC	5098733		
T-AV4D-U2460 L124P/50 A9 92/8 M2 LS MC	5098734		
T-AV4D-U2460 L124P/50 A9 92/10 M2 RS MC	5099032		
T-AV4D-U2460 L124P/50 A9 92/10 M2 LS MC	5099033		
T-AV4D-U2460 L124P/50 A9 94/8 KABA M2 RS MC	5099493		
T-AV4D-U2460 L124P/50 A9 94/8 KABA M2 LS MC	5099494		
T-AV4D-U2460 L124P/55 A9 92/8 M2 RS MC	5099030		
T-AV4D-U2460 L124P/55 A9 92/8 M2 LS MC	5099031		
T-AV4D-U2460 L124P/60 A9 92/8 M2 RS MC	5099019		
T-AV4D-U2460 L124P/60 A9 92/8 M2 LS MC	5099020		
T-AV4D-U2460 L124P/65 A9 92/8 M2 RS MC	5099028		
T-AV4D-U2460 L124P/65 A9 92/8 M2 LS MC	5099029		
T-AV4D-U2460 L124P/65 A9 92/10 M2 RS MC	5099038		
T-AV4D-U2460 L124P/65 A9 92/10 M2 LS MC	5099041		
T-AV4D-U2471 L124P/35 A9 92/8 M2 RS MC	5098923		
T-AV4D-U2471 L124P/35 A9 92/8 M2 LS MC	5098924		
T-AV4D-U2471 L124P/35 A9 92/8 M2 RS GR	5098735		
T-AV4D-U2471 L124P/35 A9 92/8 M2 LS GR	5098736		
T-AV4D-U2471 L124P/45 A9 92/8 M2 RS MC	5099042		
T-AV4D-U2471 L124P/45 A9 92/8 M2 LS MC	5099043		



# autoLock AV4D M2

## Zelfvergrendelende deurmeerpuntssluiting

### Artikelenoverzicht

Artikelaanduiding	Art.nr.	Artikelaanduiding	Art.nr.
<b>voor lage deuren (variant 62)</b>		<b>voor zeer lage deuren (variant 162)</b>	
T-AV4D-F1662 L124P/35 A9 92/8 M2 RS MC	5099740	T-LC AV4D-U2418462 L124P/45 A9 92/8 M2 RS MC	5102087
T-AV4D-F1662 L124P/35 A9 92/8 M2 RS PAL MC	5098597	T-LC AV4D-U2418462 L124P/45 A9 92/8 M2 LS MC	5102088
T-AV4D-F1662 L124P/35 A9 92/8 M2 LS MC	5099741	T-LC AV4D-U2418462 L124P/50 A9 92/8 M2 RS MC	5104819
T-AV4D-F1662 L124P/35 A9 92/8 M2 LS PAL MC	5098599	T-LC AV4D-U2418462 L124P/50 A9 92/8 M2 LS MC	5102090
T-AV4D-F1662 L124P/40 A9 92/8 M2 RS MC	5099738	T-LD AV4D-U2478462 L129P/45 A9 92/8 M2 RS SWP	5102274
T-AV4D-F1662 L124P/40 A9 92/8 M2 LS MC	5099739	T-LD AV4D-U2478462 L129P/45 A9 92/8 M2 LS SWP	5102275
T-AV4D-F1662 L124P/45 A9 92/8 M2 RS MC	5098862	T-AV4D-U2498062 L124P/50 A9 92/8 M2 RS MC	5101074
T-AV4D-F1662 L124P/45 A9 92/8 M2 LS MC	5098863	T-AV4D-U2498062 L124P/50 A9 92/8 M2 LS MC	5101075
T-AV4D-F1662 L124P/45 A9 92/10 M2 RS MC	5098860	<b>voor hoge deuren (variant 69)</b>	
T-AV4D-F1662 L124P/45 A9 92/10 M2 LS MC	5098861	T-AV4D-F1669 L124P/35 A9 92/8 M2 RS MC	5098854
T-AV4D-F1662 L124P/45 A9 94/8 KABA M2 RS MC	5099736	T-AV4D-F1669 L124P/35 A9 92/8 M2 LS MC	5098855
T-AV4D-F1662 L124P/45 A9 94/8 KABA M2 LS MC	5099737	T-AV4D-F1669 L124P/40 A9 92/8 M2 RS MC	5098856
T-AV4D-F1662 L124P/55 A9 92/8 M2 RS MC	5099742	T-AV4D-F1669 L124P/40 A9 92/8 M2 LS MC	5098857
T-AV4D-F1662 L124P/55 A9 92/8 M2 LS MC	5099743	T-AV4D-F1669 L124P/45 A9 92/8 M2 RS MC	5098719
T-AV4D-F1677062 L124P/35 A9 92/8 M2 RS MC	5101141	T-AV4D-F1669 L124P/45 A9 92/8 M2 LS MC	5098720
T-AV4D-F1677062 L124P/35 A9 92/8 M2 LS MC	5101142	T-AV4D-F1669 L124P/45 A9 92/10 M2 RS MC	5099747
T-AV4D-F1677062 L124P/40 A9 92/8 M2 RS MC	5101139	T-AV4D-F1669 L124P/45 A9 92/10 M2 LS MC	5099749
T-AV4D-F1677062 L124P/40 A9 92/8 M2 LS MC	5101140	T-LE AV4D-F1669 L124P/45 A9 92/10 M2A RS MC	5103771
T-AV4D-F1677062 L124P/45 A9 92/8 M2 RS MC	5099820	T-LE AV4D-F1669 L124P/45 A9 92/10 M2A LS MC	5103772
T-AV4D-F1677062 L124P/45 A9 92/8 M2 LS MC	5099821	T-AV4D-F1669 L124P/45 A9 94/8 KABA M2 RS MC	5099744
T-AV4D-F2062 L124P/40 A9 92/8 M2 RS MC	5101039	T-AV4D-F1669 L124P/45 A9 94/8 KABA M2 LS MC	5099745
T-AV4D-F2062 L124P/40 A9 92/8 M2 LS MC	5101040	T-AV4D-F1669 L124P/50 A9 92/8 M2 RS MC	5104820
T-AV4D-F2062 L124P/45 A9 92/8 M2 RS MC	5100844	T-AV4D-F1669 L124P/50 A9 92/8 M2 LS MC	5104821
T-AV4D-F2062 L124P/45 A9 92/8 M2 LS MC	5100845	T-AV4D-F1669 L124P/55 A9 92/8 M2 RS MC	5098850
T-AV4D-F2062 L124P/50 A9 92/8 M2 RS MC	5101037	T-AV4D-F1669 L124P/55 A9 92/8 M2 LS MC	5098851
T-AV4D-F2062 L124P/50 A9 92/8 M2 LS MC	5101038	T-AV4D-F1669 L124P/65 A9 92/8 M2 RS MC	5098852
T-AV4D-F2062 L124P/55 A9 92/8 M2 RS MC	5101035	T-AV4D-F1669 L124P/65 A9 92/8 M2 LS MC	5098853
T-AV4D-F2062 L124P/55 A9 92/8 M2 LS MC	5101036	T-AV4D-F167769 L124P/40 A9 92/8 M2 RS MC	5101721
T-AV4D-F2062 L124P/65 A9 92/8 M2 RS MC	5101041	T-AV4D-F167769 L124P/40 A9 92/8 M2 LS MC	5101722
T-AV4D-F2062 L124P/65 A9 92/10 M2 RS MC	5101042	T-AV4D-F2069 L124P/45 A9 92/8 M2 RS MC	5098865
T-AV4D-F2062 L124P/65 A9 92/10 M2 LS MC	5100854	T-AV4D-F2069 L124P/45 A9 92/8 M2 LS MC	5098866
T-LB AV4D-F2077062 L124P/55 A9 92/8 M2 RS MC	5101108	T-AV4D-F2069 L124P/50 A9 92/8 M2 RS MC	5099754
T-LB AV4D-F2077062 L124P/55 A9 92/8 M2 LS MC	5101109	T-AV4D-F2069 L124P/50 A9 92/8 M2 LS MC	5099755
T-AV4D-F2462 L124P/40 A9 92/8 M2 RS MC	5100179	T-AV4D-F2069 L124P/55 A9 92/8 M2 RS MC	5098867
T-AV4D-F2462 L124P/40 A9 92/8 M2 LS MC	5100180	T-AV4D-F2069 L124P/55 A9 92/8 M2 LS MC	5098868
T-AV4D-F2462 L124P/45 A9 92/8 M2 RS MC	5100174	T-LC AV4D-F2069 L124P/65 A9 92/8 M2 RS MC	5099756
T-AV4D-F2462 L124P/45 A9 92/8 M2 LS MC	5100175	T-LC AV4D-F2069 L124P/65 A9 92/8 M2 LS MC	5099757
T-AV4D-F2462 L124P/45 A9 92/10 M2 RS MC	5100177	T-AV4D-F2069 L124P/65 A9 92/10 M2 RS MC	5098869
T-AV4D-F2462 L124P/45 A9 92/10 M2 LS MC	5100178	T-AV4D-F2069 L124P/65 A9 92/10 M2 LS MC	5098870
T-AV4D-U2462 L124P/35 A9 92/8 M2 RS MC	5099290	T-AV4D-F2069 L124P/65 A9 92/8 M2 RS GR	5099761
T-AV4D-U2462 L124P/35 A9 92/8 M2 LS MC	5099291	T-AV4D-F2069 L124P/65 A9 92/8 M2 LS GR	5099762
T-AV4D-U2462 L124P/35 A9 92/8 M2 RS GR	5099292	T-AV4D-F2069 L124P/80 A9 92/8 M2 RS MC	5099758
T-AV4D-U2462 L124P/35 A9 92/8 M2 LS GR	5099293	T-AV4D-F2069 L124P/80 A9 92/8 M2 LS MC	5099759
T-AV4D-U2462 L124P/40 A9 92/8 M2 RS MC	5099294	T-LB AV4D-F207769 L124P/55 A9 92/8 M2 RS MC	5101110
T-AV4D-U2462 L124P/40 A9 92/8 M2 LS MC	5099295	T-LB AV4D-F207769 L124P/55 A9 92/8 M2 LS MC	5101111
T-AV4D-U2462 L124P/45 A9 92/8 M2 RS MC	5098933	T-AV4D-F2469 L124P/35 A9 92/8 M2 RS MC	5098903
T-AV4D-U2462 L124P/45 A9 92/8 M2 LS MC	5098934	T-AV4D-F2469 L124P/35 A9 92/8 M2 LS MC	5098904
T-AV4D-U2462 L124P/45 A9 94/8 KABA M2 RS MC	5099277		
T-AV4D-U2462 L124P/45 A9 94/8 KABA M2 LS MC	5099289		
T-AV4D-U2462 L124P/50 A9 92/8 M2 RS MC	5099275		
T-AV4D-U2462 L124P/50 A9 92/8 M2 LS MC	5099276		
T-AV4D-U2488 L124P/35 A9 92/8 M2 RS GR	5100852		
T-AV4D-U2488 L124P/35 A9 92/8 M2 LS GR	5100853		
T-AV4D-U2488 L124P/45 A9 92/8 M2 RS MC	5102089		
T-AV4D-U2488 L124P/45 A9 92/8 M2 LS MC	5102253		



# autoLock AV4D M2

## Zelfvergrendelende deurmeerpuntssluiting

### Artikelenoverzicht

Artikelaanduiding	Art.nr.
T-AV4D-F2469 L124P/35 A9 92/8 M2 RS GR	5098899
T-AV4D-F2469 L124P/35 A9 92/8 M2 LS GR	5098902
T-AV4D-F2469 L124P/40 A9 92/8 M2 RS GR	5098987
T-AV4D-F2469 L124P/40 A9 92/8 M2 LS GR	5098988
T-AV4D-F2469 L124P/45 A9 92/8 M2 RS MC	5098981
T-AV4D-F2469 L124P/45 A9 92/8 M2 LS MC	5098983
T-AV4D-F2469 L124P/45 A9 92/10 M2 RS MC	5098905
T-AV4D-F2469 L124P/45 A9 92/10 M2 LS MC	5098906
T-AV4D-F2469 L124P/55 A9 92/8 M2 RS MC	5098985
T-AV4D-F2469 L124P/55 A9 92/8 M2 LS MC	5098986
T-LB AV4D-U2294 L124P/45 A9 92/8 M2 RS GR	5104823
T-LB AV4D-U2294 L124P/45 A9 92/8 M2 LS GR	5104824
T-LB AV4D-U2218469 L124P/45 A9 92/8 M2 RS GR	5102620
T-LB AV4D-U2218469 L124P/45 A9 92/8 M2 LS GR	5102621
T-AV4D-U2469 L124P/35 A9 92/8 M2 RS MC	5098912
T-AV4D-U2469 L124P/35 A9 92/8 M2 LS MC	5098913
T-AV4D-U2469 L124P/35 A9 92/8 M2 RS GR	5098907
T-AV4D-U2469 L124P/35 A9 92/8 M2 LS GR	5098908

Artikelaanduiding	Art.nr.
T-AV4D-U2469 L124P/40 A9 92/8 M2 RS GR	5098990
T-AV4D-U2469 L124P/40 A9 92/8 M2 LS GR	5098991
T-AV4D-U2469 L124P/45 A9 92/8 M2 RS MC	5098927
T-AV4D-U2469 L124P/45 A9 92/8 M2 LS MC	5098928
T-AV4D-U2469 L124P/50 A9 92/8 M2 RS MC	5098929
T-AV4D-U2469 L124P/50 A9 92/8 M2 LS MC	5098930
T-AV4D-U247169 L124P/45 A9 92/8 M2 RS MC	5099044
T-AV4D-U247169 L124P/45 A9 92/8 M2 LS MC	5099045
T-LD AV4D-U2418469 L129P/40 A9 92/8 M2 RS MC	5102071
T-LD AV4D-U2418469 L129P/40 A9 92/8 M2 LS MC	5102072
T-LA AV4D-U2418469 L124P/45 A9 92/8 M2 RS MC	5102117
T-LA AV4D-U2418469 L124P/45 A9 92/8 M2 LS MC	5102118
T-LA AV4D-U2418469 L124P/50 A9 92/8 M2 RS MC	5102119
T-LA AV4D-U2418469 L124P/50 A9 92/8 M2 LS MC	5102120
T-LB AV4D-U2418569 L124P/34 A9 92/8 M2 RS MC	5101832
T-LB AV4D-U2418569 L124P/34 A9 92/8 M2 LS MC	5101834
T-LE AV4D-U2478469 L129P/45 A9 92/8 M2 RS SWP	5102276
T-LE AV4D-U2478469 L129P/45 A9 92/8 M2 LS SWP	5102277





# autoLock AV4D M4

## Zelfvergrendelende deurmeerpuntssluiting

### Productdetails meerpuntssluiting

- Massieve zwenkgrendel van staal met aangrijping en 25 mm uitsparingswijdte en dichtingselementen voor dynamische aandrukkraft
- Soepele ontgrendeling door verspringend openen van de vergrendelingselementen – ook bij inbouwtoleranties
- Massieve-zwenkgrendels in volledig vergrendelde positie geblokkeerd tegen achteruit duwen
- Met hoofdgrendel van messing, matte gechromateerde mc/zilverkleurige afwerking
- Met dagschoot van zinkstaal, afwerking in mat gechromateerd mc/zilverkleurig
- Voorbereid voor de inbouw van alle profielcilinders die voldoen aan DIN 18252 resp. DIN EN 1303 (corrosieklasse C), algemeen met sluitbaarstand  $\pm 45^\circ$
- Slotkast rondom gesloten, volgens DIN 18251 afgestemd op alle gangbare/gecertificeerde deurschilden/-rozetten, aanbevolen voor gebruik van een deurkrukarnituur met vaste knop/stoorgreep (buiten), deurkruk (binnen)
- Meenemer in vergrendelde positie onbelast om de sleutel makkelijk te kunnen invoeren
- **AV4D/Met sleutels bediend:**  
Handmatige bediening van de hoofdgrendel via de profielcilinder met 1-toerige sluitconfiguratie (1 x 360° draaien van de sleutel) en gelijktijdige greepblokkering voor een verhoogde veiligheid (Holiday-Lockout-functie)

### Certificering en normering

- Veiligheidsdeurvergrendeling volgens DIN 18251-3, klasse 4 (veiligheidsrelevante kenmerken)
- Zwenkgrendel volgens PAS 23/24
- Geschikt voor inbraakwerende deuren volgens DIN EN 1627-30 RC 2 N

### Productdetails kozijndelen

- Standaard enkele sluitplaten (resp. garnituursluitlijsten/sluitlijsten) met geïntegreerde aandrukkraftverstelling
- Dagschoot-grendel-sluitplaat (resp. sluitlijsten) met instelbare inzethoek en centrale magneetactivering
- Foutschakelbeveiliging door magneetactivering aan de kant van het kozijn
- Dagschoot optioneel achteraf adapteerbaar

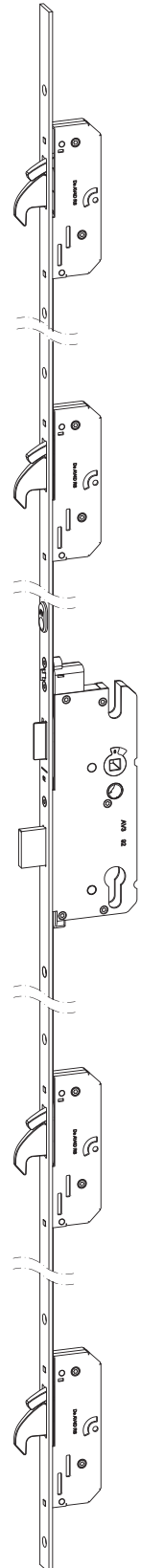



# autoLock AV4D M4

## Zelfvergrendelende deurmeerpuntssluiting | variant ... 60 M4



voor standaard deuren aanbevolen vleugelsponninghoogte: 1875 bis 2230 mm

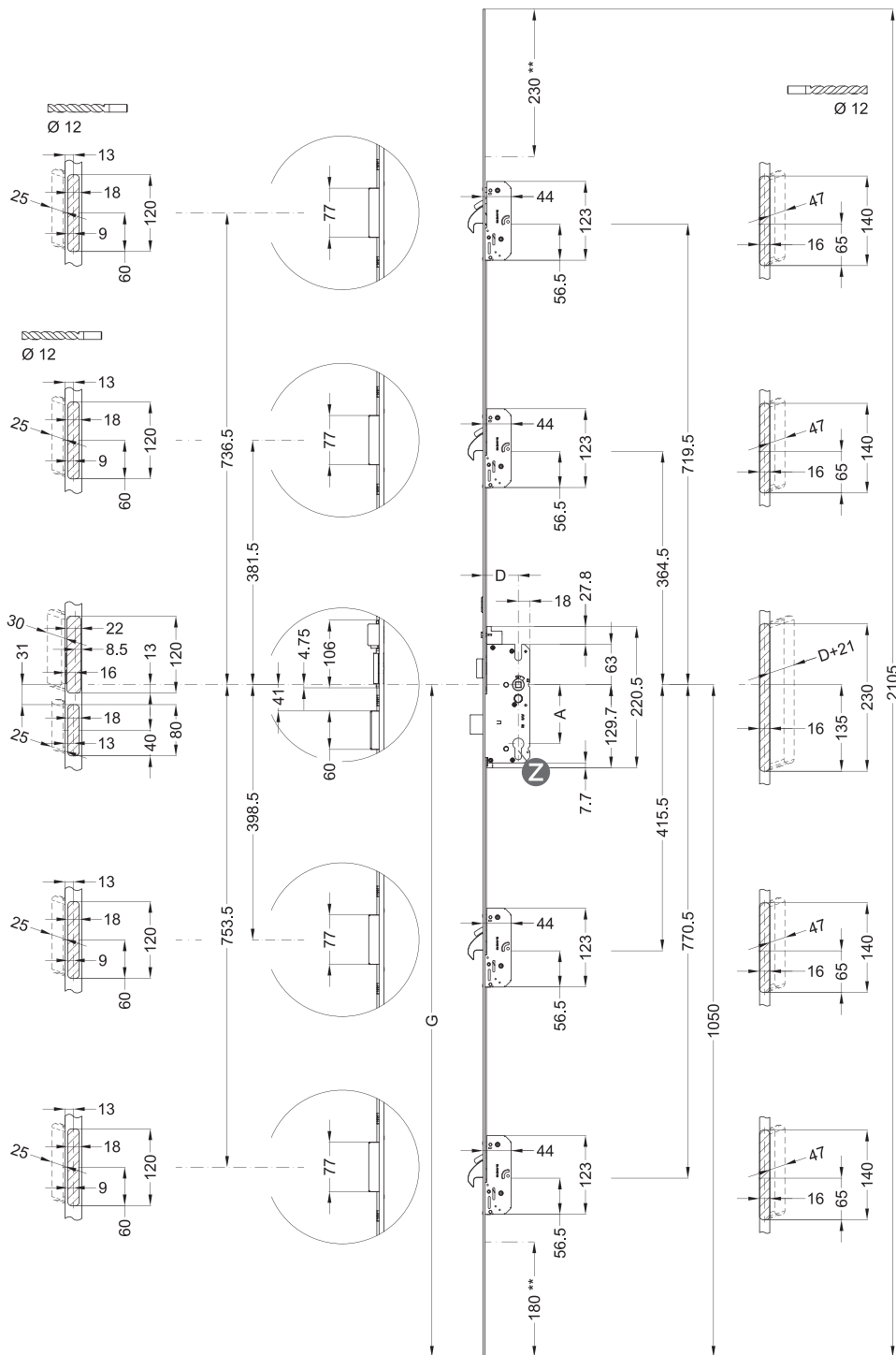

**i** Verder details zijn uitvoerig beschreven in de technische documentatie.

**i** Het afkortbereik voor de MPS en sluitplaat zijn niet gelijk!

### Slotkast-Info

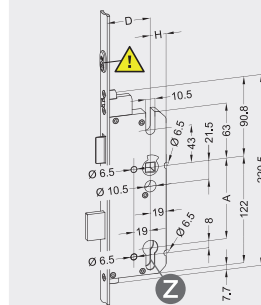

**Achterdoormaat:**  
sleutel bediende Slotkast  
H = 18 mm

**!** De begrenzer voor de sluitnaad is belangrijk voor de correcte restsponningruimte en daarmee ook voor de werking van de dagschoot → niet verwijderen!

**!** **Aandacht-Voorwaarden voor de cilinder:**  
meenemer bij nietverstelbare uitvoering tot max. 45° links / rechts in de sluitpositie

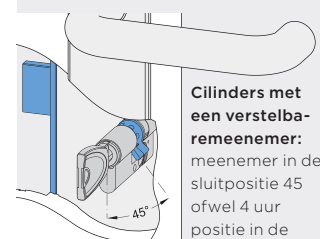

A	afstandsmaat	G	krukhoogte	**	afkortbaar
D	doormaat				



# autoLock AV4D M4

## Zelfvergrendelende deurmeerpuntssluiting | variant ... 60 M4



voor standaard deuren aanbevolen vleugelsponninghoogte: 1875 bis 2230 mm

### Artikelenoverzicht

Artikelaanduiding	Art.nr.
<b>voor standaard deuren (variant 60)</b>	
T-AV4D-F1660 L124/35 A9 92/8 M4 RS MC	5102975
T-AV4D-F1660 L124/35 A9 92/8 M4 LS MC	5102976
T-AV4D-F1660 L124/40 A9 92/8 M4 RS MC	5102977
T-AV4D-F1660 L124/40 A9 92/8 M4 LS MC	5102978
T-AV4D-F1660 L124/45 A9 92/8 M4 RS MC	5102973
T-AV4D-F1660 L124/45 A9 92/8 M4 LS MC	5102974
T-AV4D-F1660 L124/45 A9 92/8 M4 RS GR	5102970
T-AV4D-F1660 L124/45 A9 92/8 M4 LS GR	5102972
T-AV4D-F1660 L124/55 A9 92/8 M4 RS MC	5102979
T-AV4D-F1660 L124/55 A9 92/8 M4 LS MC	5102980
T-AV4D-F2060 L124/40 A9 92/8 M4 RS MC	5103002
T-AV4D-F2060 L124/40 A9 92/8 M4 LS MC	5103003
T-AV4D-F2060 L124/45 A9 92/8 M4 RS MC	5102998
T-AV4D-F2060 L124/45 A9 92/8 M4 LS MC	5102999
T-AV4D-F2060 L124/55 A9 92/8 M4 RS MC	5103000
T-AV4D-F2060 L124/55 A9 92/8 M4 LS MC	5103001
T-AV4D-F2060 L124/65 A9 92/10 M4 RS MC	5102995
T-AV4D-F2060 L124/65 A9 92/10 M4 LS MC	5102997

Artikelaanduiding	Art.nr.
T-AV4D-F2460 L124/35 A9 92/8 M4 RS MC	5103075
T-AV4D-F2460 L124/35 A9 92/8 M4 LS MC	5103076
T-AV4D-F2460 L124/35 A9 92/8 M4 RS GR	5103077
T-AV4D-F2460 L124/35 A9 92/8 M4 LS GR	5103078
T-AV4D-F2460 L124/45 A9 92/8 M4 RS MC	5103072
T-AV4D-F2460 L124/45 A9 92/8 M4 LS MC	5103073
T-AV4D-F2460 L124/55 A9 92/8 M4 RS MC	5103079
T-AV4D-F2460 L124/55 A9 92/8 M4 LS MC	5103080
T-AV4D-U2460 L124/35 A9 92/8 M4 RS MC	5103391
T-AV4D-U2460 L124/35 A9 92/8 M4 LS MC	5103392
T-AV4D-U2460 L124/35 A9 92/8 M4 RS GR	5103398
T-AV4D-U2460 L124/35 A9 92/8 M4 LS GR	5103399
T-AV4D-U2460 L124/45 A9 92/8 M4 RS MC	5099035
T-AV4D-U2460 L124/45 A9 92/8 M4 LS MC	5099036
T-AV4D-U2460 L124/55 A9 92/8 M4 RS MC	5103400
T-AV4D-U2460 L124/55 A9 92/8 M4 LS MC	5103401
T-AV4D-U2471 L124/35 A9 92/8 M4 RS MC	5103403
T-AV4D-U2471 L124/35 A9 92/8 M4 LS MC	5103404







# autoLock AV4D OR M2

## Zelfvergrendelende confort vergrendeling zonder nachtschoot

### Productdetails meerpuntssluiting

- Massieve zwenkgrendel van staal met aangrijping en 25 mm uitsparingswijdte en dichtingselementen voor dynamische aandrukkracht
- Soepele ontgrendeling door verspringend openen van de vergrendelingselementen – ook bij inbouwtoleranties
- Massieve-zwenkgrendels in volledig vergrendelde positie geblokkeerd tegen achteruit duwen
- Motorische deuropenerfunctie door motorkast EAV achteraf op de slotstolp te monteren
- Zonder hoofdgrendel
- Met dagschoot van zinkstaal, afwerking in mat gechromateerd mc/zilverkleurig
- Voorbereid voor de inbouw van alle profielcilinders die voldoen aan DIN 18252 resp. DIN EN 1303 (corrosieklasse C), algemeen met sluitbaarstand  $\pm 45^\circ$
- Slotkast rondom gesloten, volgens DIN 18251 afgestemd op alle gangbare/gecertificeerde deurschilden/-rozetten, aanbevolen voor gebruik van een deurkruk/garnituur met vaste knop/stoorgreep (buiten), deurkruk (binnen)
- Meenemer in vergrendelde positie onbelast om de sleutel makkelijk te kunnen invoeren
- **AV4D OR/Met sleutels bediend:**  
Confort vergrendeling: Activering van de vergrendelde deur van binnenuit via de deurkruk, van buitenaf met de sleutel

### Certificering en normering

- Veiligheidsdeurvergrendeling volgens DIN 18251-3, klasse 4 (veiligheidsrelevante kenmerken)
- Zwenkgrendel volgens PAS 23/24
- Geschikt voor inbraakwerende deuren volgens DIN EN 1627-30 RC 2

### Productdetails kozijndelen

- Standaard enkele sluitplaten (resp. garnituursluitlijsten/sluitlijsten) met geïntegreerde aandrukkrachtverstelling
- Dagschoot-grendel-sluitplaat (resp. sluitlijsten) met instelbare inzethoek en centrale magneetactivering
- Foutschakelbeveiliging door magneetactivering aan de kant van het kozijn
- Dagschoot optioneel achteraf adapteerbaar

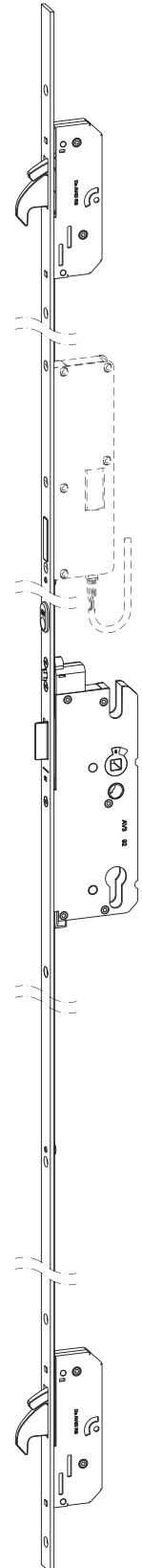



# autoLock AV4D OR M2

## Zelfvergrendelende confort vergrendeling zonder nachtschoot | variant ... 60 M2



voor standaard deuren aanbevolen vleugelsponninghoogte: 1875 bis 2230 mm

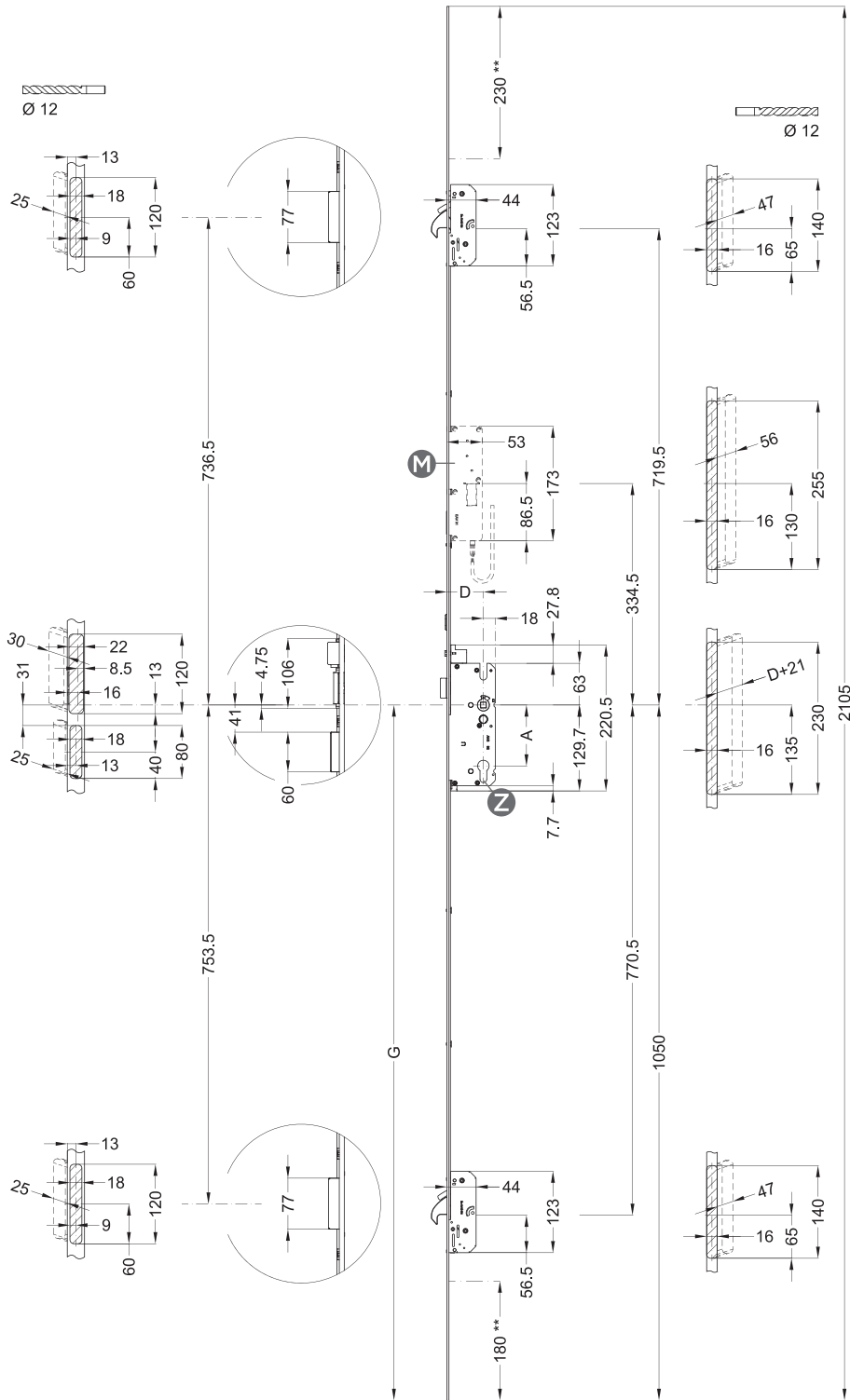

**i** Verder details zijn uitvoerig beschreven in de technische documentatie.

**i** Het afkortbereik voor de MPS en sluitplaat zijn niet gelijk!

### Slotkast-Informatie

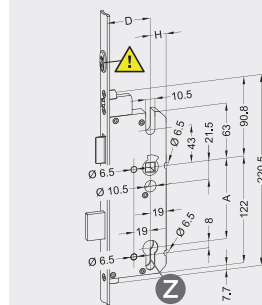

**Achterdoormaat:**  
sleutel bediende Slotkast  
H = 18 mm

**⚠** De begrenzer voor de sluitnaad is belangrijk voor de correcte restsponningruimte en daarmee ook voor de werking van de dagschoot → niet verwijderen!

**⚠ Aandacht! Voorwaarden voor de cilinder:**  
meenemer bij nietverstelbare uitvoering tot max. 45° links / rechts in de sluitpositie

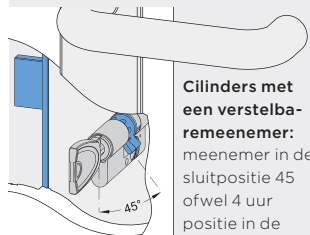

**Cilinders met een verstelbare meenemer:**  
meenemer in de sluitpositie 45 ofwel 4 uur positie in de richting van de hangzijde zo niet dan de meenemer omzetten.

A	afstandsmaat	G	krukhogte	**	afkortbaar
D	doormaat	M	optionele motorische ontgrendeling (deuropener-functie)		



# autoLock AV4D OR M2

Zelfvergrendelende confort vergrendeling zonder nachtschoot | variant ... 60 M2

## Artikelenoverzicht

Artikelaanduiding	Art.nr.
T-AV4D OR-F1660 L124P/35 A9 92/8 M2 RS MC	5099316
T-AV4D OR-F1660 L124P/35 A9 92/8 M2 LS MC	5099317
T-AV4D OR-F1660 L124P/45 A9 92/8 M2 RS MC	5099314
T-AV4D OR-F1660 L124P/45 A9 92/8 M2 LS MC	5099315
T-AV4D OR-F2060 L124P/45 A9 92/8 M2 RS MC	5098624
T-AV4D OR-F2060 L124P/45 A9 92/8 M2 LS MC	5098625
T-AV4D OR-F2060 L124P/50 A9 92/8 M2 RS MC	5099460
T-AV4D OR-F2060 L124P/50 A9 92/8 M2 LS MC	5099461
T-AV4D OR-F2060 L124P/55 A9 92/8 M2 RS MC	5099430
T-AV4D OR-F2060 L124P/55 A9 92/8 M2 LS MC	5099432
T-AV4D OR-F2060 L124P/65 A9 92/8 M2 RS MC	5099434
T-AV4D OR-F2060 L124P/65 A9 92/8 M2 LS MC	5099435
T-AV4D OR-F2062 L124P/65 A9 92/8 M2 RS MC	5101045
T-AV4D OR-F2062 L124P/65 A9 92/8 M2 LS MC	5101046
T-AV4D OR-F2069 L124P/65 A9 92/8 M2 RS MC	5099767
T-AV4D OR-F2069 L124P/65 A9 92/8 M2 LS MC	5099768
T-AV4D OR-F2460 L124P/45 A9 92/8 M2 RS MC	5099643
T-AV4D OR-F2460 L124P/45 A9 92/8 M2 LS MC	5099644
T-LB AV4D OR-F24615 L124P/55 A9 92/8 M2 RS MC	5102723
T-LB AV4D OR-F24615 L124P/55 A9 92/8 M2 LS MC	5102725
T-AV4D OR-U2460 L124P/35 A9 92/8 M2 RS MC	5099511
T-AV4D OR-U2460 L124P/35 A9 92/8 M2 LS MC	5099512

Artikelaanduiding	Art.nr.
T-AV4D OR-U2460 L124P/40 A9 92/8 M2 RS MC	5099518
T-AV4D OR-U2460 L124P/40 A9 92/8 M2 LS MC	5099519
T-AV4D OR-U2460 L124P/45 A9 92/8 M2 RS MC	5099513
T-AV4D OR-U2460 L124P/45 A9 92/8 M2 LS MC	5099514
T-AV4D OR-U2460 L124P/50 A9 92/8 M2 RS MC	5099515
T-AV4D OR-U2460 L124P/50 A9 92/8 M2 LS MC	5099516
T-AV4D OR-U2462 L124P/40 A9 92/8 M2 RS MC	5099299
T-AV4D OR-U2462 L124P/40 A9 92/8 M2 LS MC	5099300
T-AV4D OR-U2471 L124P/35 A9 92/8 M2 RS GR	5101465
T-AV4D OR-U2471 L124P/35 A9 92/8 M2 LS GR	5101466
T-AV4D OR-U24185 L124P/34 A9 92/8 M2 RS MC	5101835
T-AV4D OR-U24185 L124P/34 A9 92/8 M2 LS MC	5101836
T-LA AV4D OR-U24784 L129P/45 A9 92/8 M2 RS SWP	5102278
T-LA AV4D OR-U24784 L129P/45 A9 92/8 M2 LS SWP	5102279
T-AV4D OR-U2418469 L129P/40 A9 92/8 M2 RS MC	5102261
T-AV4D OR-U2418469 L129P/40 A9 92/8 M2 LS MC	5102262
T-LA AV4D OR-U2478462 L129P/45 A9 92/8 M2 RS SWP	5102280
T-LA AV4D OR-U2478462 L129P/45 A9 92/8 M2 LS SWP	5102281
T-LA AV4D OR-U2478469 L129P/45 A9 92/8 M2 RS SWP	5102282
T-LA AV4D OR-U2478469 L129P/45 A9 92/8 M2 LS SWP	5102283





## autoLock AV4D M2

### Zelfvergrendelende deurmeerpuntssluiting met kierstandhouder

#### Productdetails meerpuntssluiting

- Massieve zwenkgrendel van staal met aangrijping en 25 mm uitsparingswijdte en dichtingselementen voor dynamische aandrukkracht
- Soepele ontgrendeling door verspringend openen van de vergrendelingselementen – ook bij inbouwtoleranties
- Massieve-zwenkgrendels in volledig vergrendelde positie geblokkeerd tegen achteruit duwen
- Geïntegreerde deurbewaking, begrenst de deuropening tot spleetbreedte – Uitvoering in verborgen liggen beslagtechniek zonder extra (tweede) sluitcilinder
- Deurbewaking ontgrendelt bij het openen van de deur automatisch door activering van de wisseling
- Met hoofdgrendel van messing, matte gechromateerde mc/zilverkleurige afwerking
- Met dagschoot van zinkstaal, afwerking in mat gechromateerd mc/zilverkleurig
- Voorbereid voor de inbouw van alle profielcilinders die voldoen aan DIN 18252 resp. DIN EN 1303 (corrosieklasse C), algemeen met sluitbaardstand  $\pm 45^\circ$
- Slotkast rondom gesloten, volgens DIN 18251 afgestemd op alle gangbare/gecertificeerde deurschilden/-rozetten, aanbevolen voor gebruik van een deurkruk/garnituur met vaste knop/stoorgreep (buiten), deurkruk (binnen)
- Meenemer in vergrendelde positie onbelast om de sleutel makkelijk te kunnen invoeren
- **AV4D/Met sleutels bediend:**  
Handmatige bediening van de hoofdgrendel via de profielcilinder met 1-toerige sluitconfiguratie (1 x 360° draaien van de sleutel) en gelijktijdige greepblokkering voor een verhoogde veiligheid (Holiday-Lockout-functie)

#### Certificering en normering

- Veiligheidsdeurvergrendeling volgens DIN 18251-3, klasse 4 (veiligheidsrelevante kenmerken)
- Zwenkgrendel volgens PAS 23/24
- Geschikt voor inbraakwerende deuren volgens DIN EN 1627-30 RC 2 N

#### Productdetails kozijndelen

- Standaard enkele sluitplaten (resp. garnituursluitlijsten deurvanger/sluitlijsten deurvanger) met geïntegreerde aandrukkrachtverstelling
- Dagschoot-grendel-sluitplaat (resp. sluitlijsten deurvanger) met instelbare inzethoek en centrale magneetactivering
- Foutschakelbeveiliging door magneetactivering aan de kant van het kozijn
- Dagschoot optioneel achteraf adapteerbaar

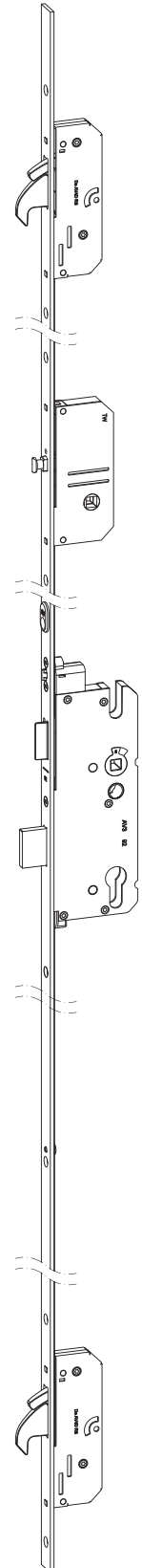



# autoLock AV4D M2

Zelfvergrendelende deurmeerpuntssluiting met kierstandhouder | variant ... 60 M2



voor standaard deuren aanbevolen vleugelspanninghoogte: 1875 bis 2230 mm

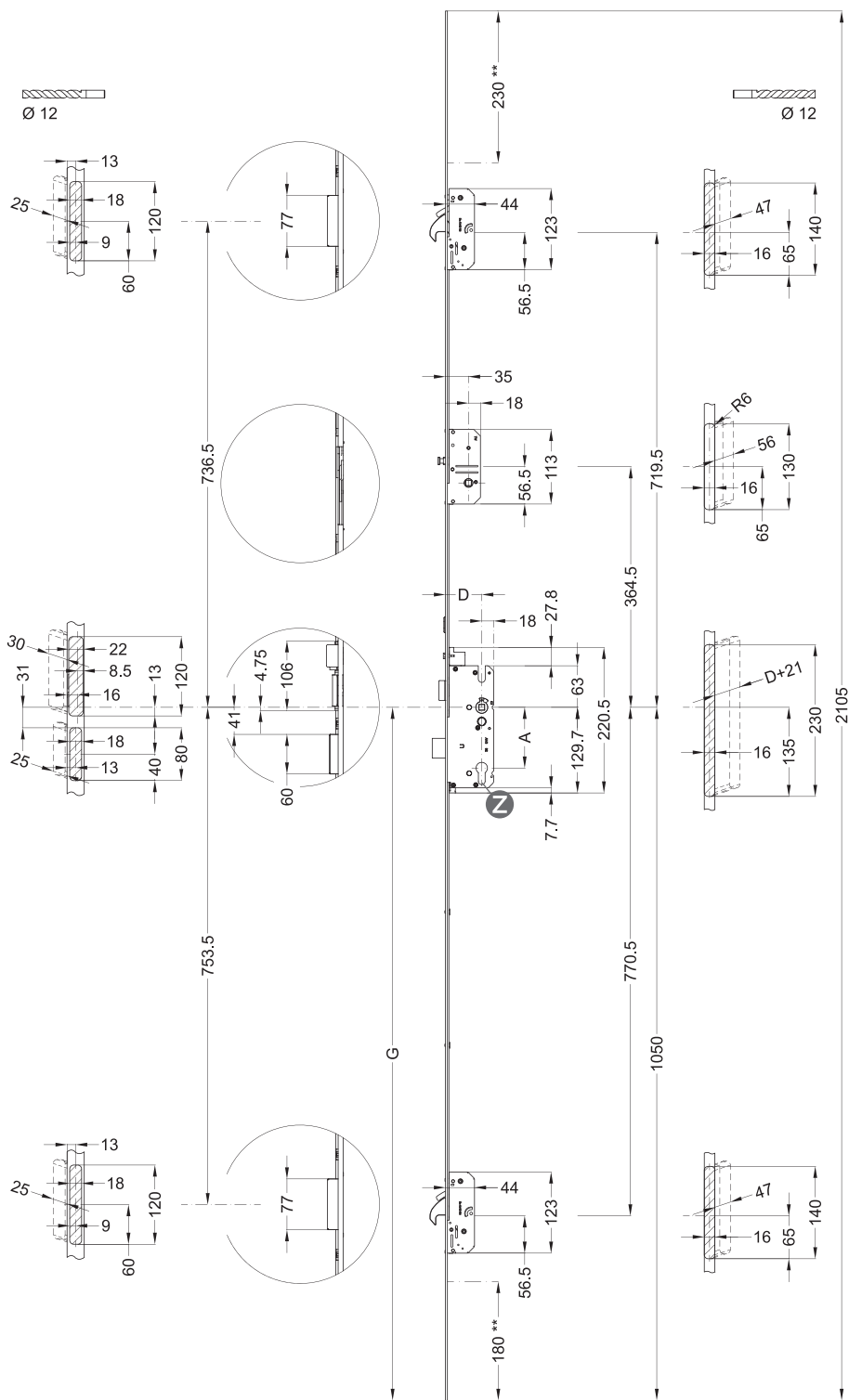

**i** Verder details zijn uitvoerig beschreven in de technische documentatie.

**i** Het afkortbereik voor de MPS en sluitplaat zijn niet gelijk!

### Slotkast-Informatie

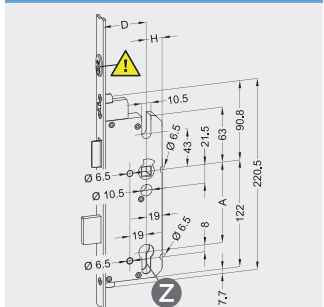

**Achterdoornmaat:**  
sleutel bediende Slotkast  
H = 18 mm

**!** De begrenzer voor de sluitnaad is belangrijk voor de correcte restsponningruimte en daarmee ook voor de werking van de dagschoot → niet verwijderen!

**!** **Aandacht! Voorwaarden voor de cilinder:** meenemer bij nietverstelbare uitvoering tot max. 45° links / rechts in de sluitpositie



**Cilinders met een verstelbare meenemer:** meenemer in de sluitpositie 45 ofwel 4 uur positie in de richting van de

hangzijde zo niet dan de meenemer omzetten.

A	afstandsmaat	G	krukhoogte	**	afkortbaar
D	doornmaat				



# autoLock AV4D M2

Zelfvergrendelende deurmeerpuntssluiting met kierstandhouder | variant ... 60 M2

## Artikelenoverzicht

Artikelaanduiding	Art.nr.
T-AV4D-FW1660 L124/45 A9 92/8 M2 RS MC	5099987
T-AV4D-FW1660 L124/45 A9 92/8 M2 LS MC	5099988
T-AV4D-FW1660 L124/65 A9 92/10 M2 RS MC	5099993
T-AV4D-FW1660 L124/65 A9 92/10 M2 LS MC	5099994
T-AV4D-FW16770 L124/40 A9 92/8 M2 RS MC	5099995
T-AV4D-FW16770 L124/40 A9 92/8 M2 LS MC	5099996
T-AV4D-FW2060 L124/45 A9 92/8 M2 RS MC	5100001
T-AV4D-FW2060 L124/45 A9 92/8 M2 LS MC	5100002
T-AV4D-FW2060 L124/50 A9 92/8 M2 RS MC	5100005
T-AV4D-FW2060 L124/50 A9 92/8 M2 LS MC	5100006
T-AV4D-FW2060 L124/55 A9 92/8 M2 RS MC	5100003
T-AV4D-FW2060 L124/55 A9 92/8 M2 LS MC	5100004
T-AV4D-FW2060 L124/65 A9 92/8 M2 RS MC	5099999
T-AV4D-FW2060 L124/65 A9 92/8 M2 LS MC	5100000
T-AV4D-FW2060 L124/65 A9 92/10 M2 RS MC	5099997
T-AV4D-FW2060 L124/65 A9 92/10 M2 LS MC	5099998
T-AV4D-FW2460 L124/45 A9 92/8 M2 RS MC	5100170
T-AV4D-FW2460 L124/45 A9 92/8 M2 LS MC	5100171
T-AV4D-FW2460 L124/45 A9 92/10 M2 RS MC	5100172
T-AV4D-FW2460 L124/45 A9 92/10 M2 LS MC	5100173
T-AV4D-FW2460 L124/55 A9 92/8 M2 RS MC	5107306
T-AV4D-FW2460 L124/55 A9 92/8 M2 LS MC	5107307
T-LB AV4D-UW2293 L124/45 A9 92/8 M2 RS GR	5100017
T-LB AV4D-UW2293 L124/45 A9 92/8 M2 LS GR	5100018

Artikelaanduiding	Art.nr.
T-AV4D-UW2460 L124/35 A9 92/8 M2 RS MC	5100072
T-AV4D-UW2460 L124/35 A9 92/8 M2 LS MC	5100073
T-LB AV4D-UW2460 L130/40 A9 92/8 M2 RS MC	5100083
T-LB AV4D-UW2460 L130/40 A9 92/8 M2 LS MC	5100084
T-AV4D-UW2460 L124/45 A9 92/8 M2 RS MC	5100015
T-AV4D-UW2460 L124/45 A9 92/8 M2 LS MC	5100016
T-AV4D-UW2460 L124/45 A9 92/8 M2 RS EST	5100081
T-AV4D-UW2460 L124/45 A9 92/8 M2 LS EST	5100082
T-AV4D-UW2460 L124/50 A9 92/8 M2 RS MC	5100064
T-AV4D-UW2460 L124/50 A9 92/8 M2 LS MC	5100065
T-AV4D-UW2471 L124/35 A9 92/8 M2 RS MC	5100068
T-AV4D-UW2471 L124/35 A9 92/8 M2 LS MC	5100069
T-LA AV4D-UW24184 L124/45 A9 92/8 M2 RS MC	5100091
T-LA AV4D-UW24184 L124/45 A9 92/8 M2 LS MC	5100092
T-LA AV4D-UW24184 L124/50 A9 92/8 M2 RS MC	5100093
T-LA AV4D-UW24184 L124/50 A9 92/8 M2 LS MC	5100094
T-LB AV4D-UW24185 L124/34 A9 92/8 M2 RS MC	5100079
T-LB AV4D-UW24185 L124/34 A9 92/8 M2 LS MC	5100080
T-AV4D-UW24385 L124/34 A9 92/8 M2 RS2 MC	5100062
T-AV4D-UW24385 L124/34 A9 92/8 M2 LS1 MC	5100063
T-AV4D-UW24980 L124/50 A9 92/8 M2 RS MC	5100070
T-AV4D-UW24980 L124/50 A9 92/8 M2 LS MC	5100071
T-LB AV4D-UW2478469 L130/45 A9 92/8 M2 RS SWP	5107310
T-LB AV4D-UW2478469 L130/45 A9 92/8 M2 LS SWP	5107312



# autoLock AV4D M2

## Zelfvergrendelende deurmeerpuntssluiting voor kunststof deuren

Voorbeeld:

Inbuwsituaties voor kunststof deuren (profiel Rehau Synego AD FL),

Slot:

T-AV4D-F1660 .../45 92/... M2

Kozijndelen:

T-SB U26-61 MV, T-SB FRA U26-61 AV3U TaFa RS

Beschrijving	Inbuwsituaties
<b>Situatie Zwenkgrendel</b>	
<b>Situatie magneetactivering AV3</b>  Aanwijzing: Eventuele stalen versterking dienen vooral in het magneetbereik volgens de freesspecificaties verwijderd te worden (min. 30 mm diep vanaf de voorste rand van de sluitplaat of sluitlijst).	
<b>Situatie Dagschoot met Dagschoot TaFa</b>	
<b>Situatie Grendel</b>	
<b>Positie van de sluitplaten</b>	





# autoLock AV4D M2

## Zelfvergrendelende deurmeerpuntssluiting voor houten deuren | variant ... 60 M2



voor standaard deuren, aanbevolen vleugelspanninghoogte: 1875 tot 2230 mm hoeksluitplaat T-WSB STV-A 25 / 17-1 AV3U9 R8 RS met sluitplaat T-TM-22-4-V, beslagpositie t.o.v. kozijn 9 / 10 mm

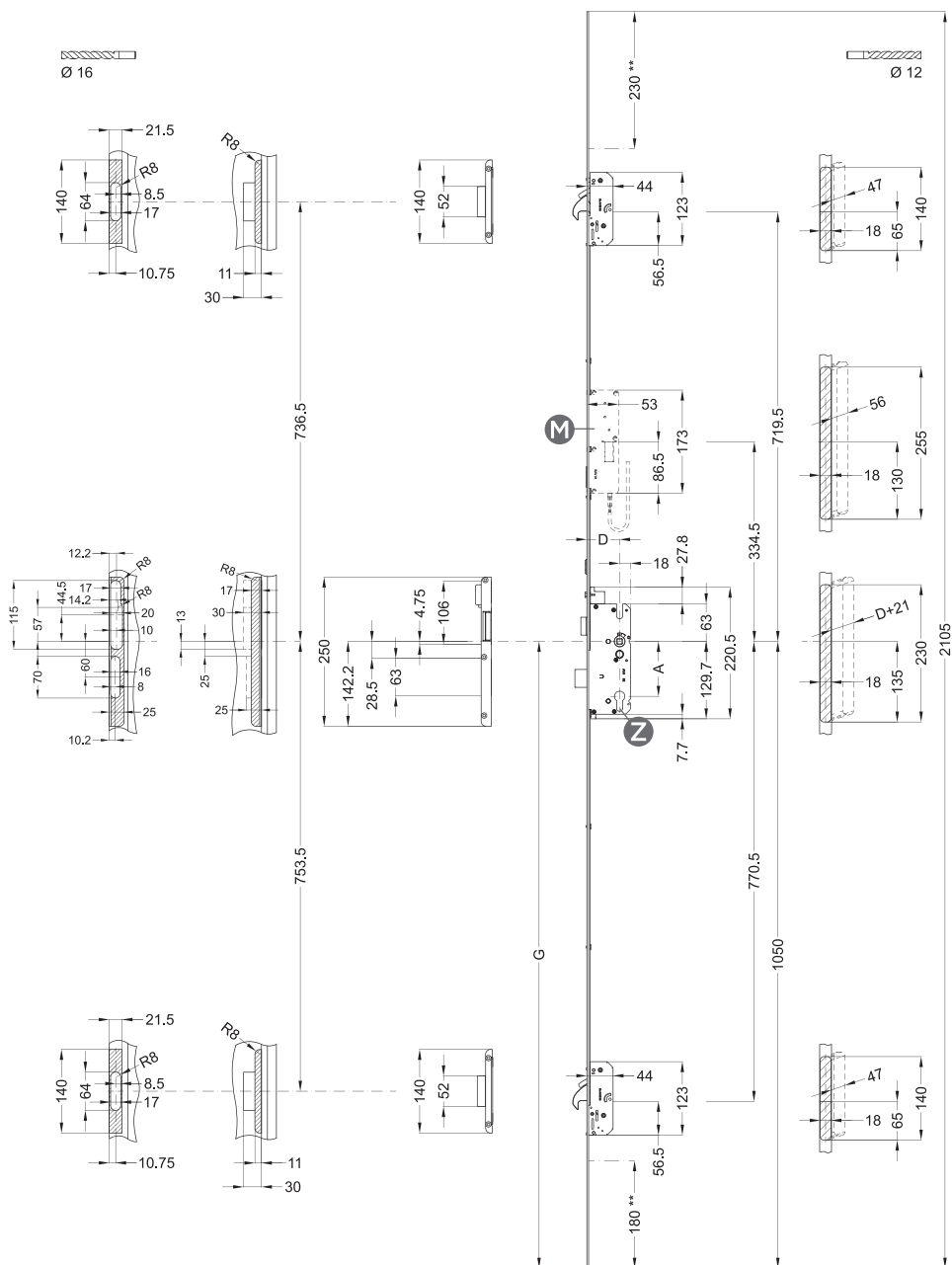

**i** Verder details zijn uitvoerig beschreven in de technische documentatie.

**i** Het afkortbereik voor de MPS en sluitplaat zijn niet gelijk!

### Slotkast-Informatie

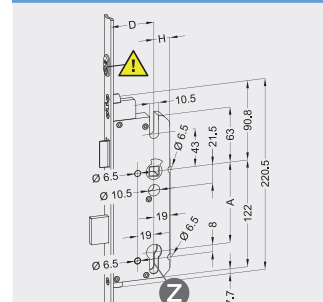

**Achterdoormaat:**  
sleutel bediende Slotkast  
H = 18 mm

**!** De begrenzer voor de sluitnaad is belangrijk voor de correcte restsponningruimte en daarmee ook voor de werking van de dagschoot → niet verwijderen!

**!** **Aandacht!**  
**Voorwaarden voor de cilinder:** meenemer bij nietverstelbare uitvoering tot max. 45° links / rechts in de sluitpositie

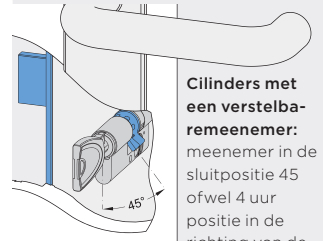

**Cilinders met een verstelbare meenemer:** meenemer in de sluitpositie 45 ofwel 4 uur positie in de richting van de hangzijde zo niet dan de meenemer omzetten.

A	afstandsmaat	G	krukhoogte	**	afkortbaar
D	doorsnede	M	optionele motorische ontgrendeling (deuropener-functie)		



# autoLock AV4D M2

## Hoeksluitplaten voor houten deuren met 4 mm omtrekspeeling c.q. sluitnaad

Hoeksluitplaat T-WSB STV-A 25 / 17-1 AVU9 R8 (voor activeringsmagneet AV3, elektrische deuropener 19E / 118E of dagschoot bereid, voor Afstandmaat 72 + 92 mm), beslagpositie t.o.v. kozijn 9 / 10 mm

### Algemene maatvoering

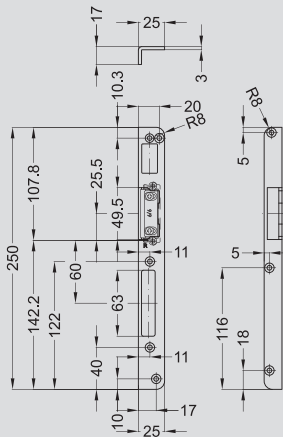

### Freematen

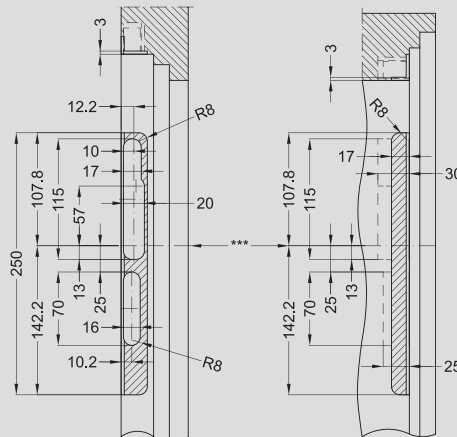

#### **i** Aanwijzing:

Eventuele stalen wapeningen dienen vooral in het magneetbereik volgens de freespecificaties verwijderd te worden (min. 30 mm diep vanaf de voorste rand van de sluitplaat of sluitlijst).

### Situatie voor magneetactivering

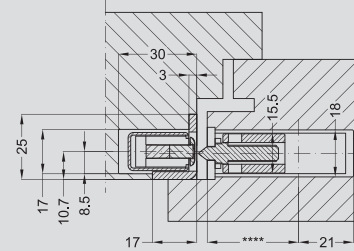

### Situatie dagschoot met inzethoek

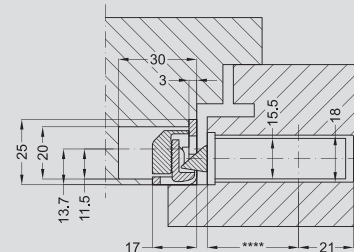

### Montage afdeklijst bij gebruik van een dagschoot TaFa

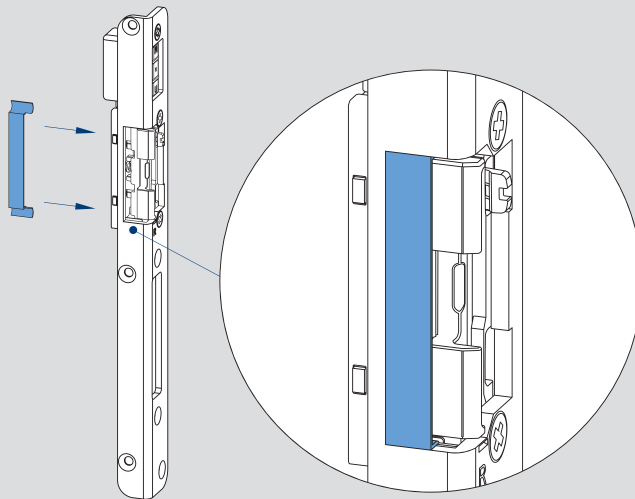

### Situatie dagschoot met dagschoot TaFa

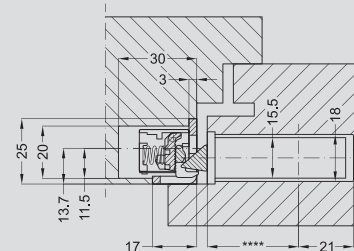

### Situatie grendel

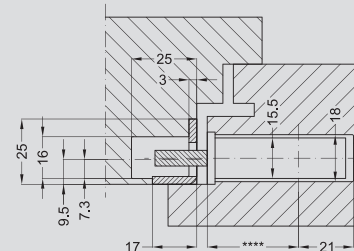

## Artikelenoverzicht

Artikelaanduiding	Art.nr.
<b>a) sluitplaat met magneet AV3 voorgemonteerd</b>	
T-WSB STV-A 25/17-1 AV3U9 R8 RS MC	5017012
T-WSB STV-A 25/17-1 AV3U9 R8 LS MC	5017011
<b>b) sluitplaat met mogelijkheid tot montage van magneet AV3</b>	
T-WSB STV-A 25/17-1 AVU9 R8 RS MC	5017016
T-WSB STV-A 25/17-1 AVU9 R8 LS MC	5017015
T-LD WSB STV-A 25/33 AVU9 R8 RS EST	5041860
T-LD WSB STV-A 25/33 AVU9 R8 LS EST	5041861

Artikelaanduiding	Art.nr.
<b>accessoires dagschoot</b>	
T-TAGESFALLE 9/91 TAFa FA RS	5006561
T-TAGESFALLE 9/91 TAFa FA LS	5006562
T-TAGESFALLE 9/91 TAFa FA STARK RS	5015109
T-TAGESFALLE 9/91 TAFa FA STARK LS	5015108
<b>accessoires (optioneel, v.a. in combinatie met dagschoot TaFa)</b>	
BLLENDE STV-T-90-WSB 25/17 KS RAL7045TGR1	5016958

**i** Zie voor de indeling van vergrendelingen en kozijndelen het planningshandboek, hoofdstuk 2 / 3.



# autoLock AV4D M2

## Hoeksluitplaten voor houten deuren met 4 mm omtrekspeling c.q. sluitnaad

Hoeksluitplaat T-WSB STV-A 28 / 11-13 S AVU9 R8 FA (voor activeringsmagneet AV3, elektrische deurpener 19E / 118E of dagschoot bereid, voor Afstandmaat 72 + 92 mm), beslagpositie t.o.v. kozijn 13 mm

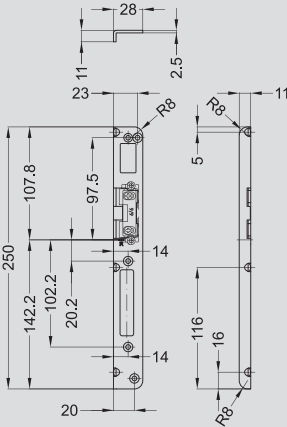
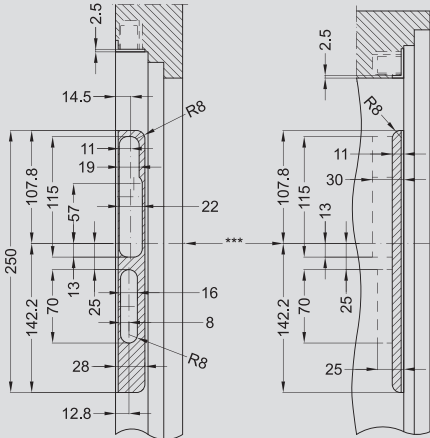
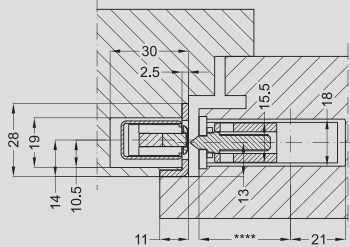
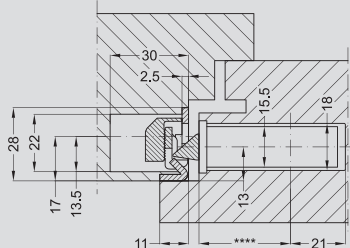
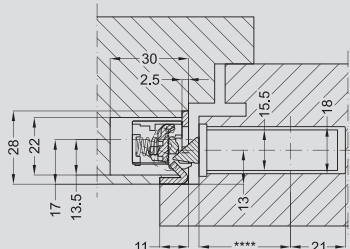
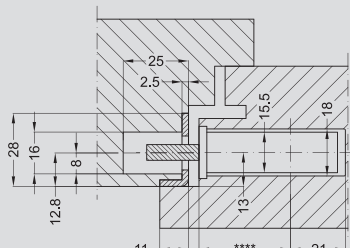
Algemene maatvoering	Freesmaten	Situatie voor magneetactivering
	 <p><b>i Aanwijzing:</b> Eventuele stalen wapeningen dienen vooral in het magneetbereik volgens de freespecificaties verwijderd te worden (min. 30 mm diep vanaf de voorste rand van de sluitplaat of sluitlijst). Gebruik van dagschoot 10/9 aanbevolen! Afschuinde dagschoot noodzakelijk! Beslagpositie t.o.v. kozijn vleugelzijde 1,5 mm verschoven!</p>	 <p><b>Situatie dagschoot met inzethoek</b></p>  <p><b>Situatie dagschoot met dagschoot TaFa</b></p>  <p><b>Situatie grendel</b></p> 

### Artikelenoverzicht

Artikelaanduiding	Art.nr.
<b>a) sluitplaat met magneet AV3 voorgemonteerd</b>	
T-WSB STV-A 28/11-13 S AV3U R8 FA RS MC	5016396
T-WSB STV-A 28/11-13 S AV3U R8 FA LS MC	5016397
<b>b) sluitplaat met mogelijkheid tot montage van magneet AV3</b>	
T-WSB STV-A 28/11-13 S AVU9 R8 FA RS MC	5016390
T-WSB STV-A 28/11-13 S AVU9 R8 FA LS MC	5016391
T-WSB STV-A 28/11-13 S AVU9 R8 FA RS GR	5016392
T-WSB STV-A 28/11-13 S AVU9 R8 FA LS GR	5016393

Artikelaanduiding	Art.nr.
<b>accessoires dagschoot</b>	
T-TAGESFALLE 9/91 TAFa FA RS	5006561
T-TAGESFALLE 9/91 TAFa FA LS	5006562
T-TAGESFALLE 9/91 TAFa FA STARK RS	5015109
T-TAGESFALLE 9/91 TAFa FA STARK LS	5015108

**i** Zie voor de indeling van vergrendelingen en kozijndelen het planningshandboek, hoofdstuk 2 / 3.



# autoLock AV4D M2

Sluitplaten voor houten deuren met 4 mm omtrekspeling c.q. sluitnaad

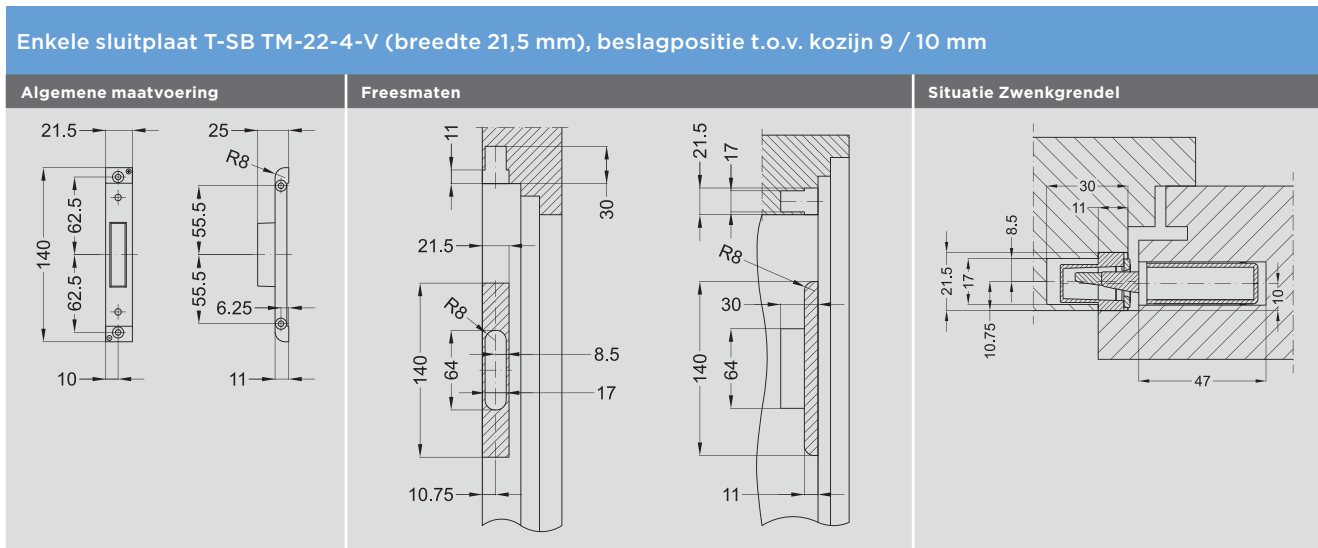

## Artikelenoverzicht

Artikelaanduiding	Art.nr.
T-SB TM-22-4-V MC	1848695
T-SB TM-22-4-V WS	1745856
T-SB TM-22-4-V GR	1745872

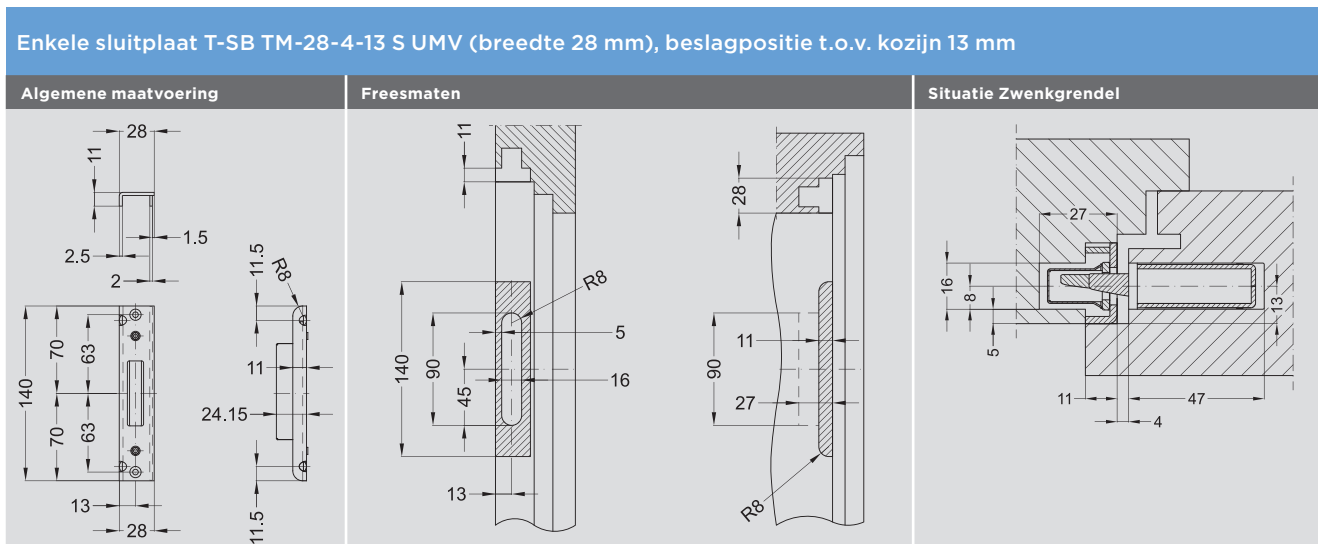

## Artikelenoverzicht

Artikelaanduiding	Art.nr.
T-SB TM-28-4-13 UMV S MC	5016376
T-SB TM-28-4-13 UMV S GR	5016377



### Aanwijzing:

Verdere sluitplaten zie Plannings handboek groep 4. Zie voor de indeling van vergrendelingen en kozijndelen het planningshandboek, groep 2 / 3.



## blueMatic EAV M2

### Motorische zelfvergrendelende deurmeerpuntssluiting

#### Productdetails meerpuntssluiting

- Massieve zwenkgrendel van staal met aangrijping en 25 mm uitsparingswijdte en dichtingselementen voor dynamische aandrukkracht
- Soepele ontgrendeling door verspringend openen van de vergrendelingselementen – ook bij inbouwtoleranties
- Massieve-zwenkgrendels in volledig vergrendelde positie geblokkeerd tegen achteruit duwen
- Comfortabele motorische ontgrendeling, aansturing door toegangscontrolesystemen met potentiaalvrij contact (bijv. radiogr., vingerafdruk etc.)
- Kabelsets für Plug & Play-bekabeling voor vingerafdruksystemen
- Met hoofdgrendel van messing, matte gechromateerde mc/zilverkleurige afwerking
- Met dagschoot van zinkstaal, afwerking in mat gechromateerd mc/zilverkleurig
- Voorbereid voor de inbouw van alle profielcilinders die voldoen aan DIN 18252 resp. DIN EN 1303 (corrosieklasse C), algemeen met sluitbaarstand  $\pm 45^\circ$
- Slotkast rondom gesloten, volgens DIN 18251 afgestemd op alle gangbare/gecertificeerde deurschilden/-rozetten, aanbevolen voor gebruik van een deurkruk/garnituur met vaste knop/stoorgreep (buiten), deurkruk (binnen)
- Meenemer in vergrendelde positie onbelast om de sleutel makkelijk te kunnen invoeren
- Optioneel voor Zwitserse rondcilinders (bijv. Kaba)
- **AV4D/Met sleutels bediend:**  
Handmatige bediening van de hoofdgrendel via de profielcilinder met 1-toerige sluitconfiguratie (1 x 360° draaien van de sleutel) en gelijktijdige greepblokkering voor een verhoogde veiligheid (Holiday-Lockout-functie)

#### Certificering en normering

- Veiligheidsdeurvergrendeling volgens DIN 18251-3, klasse 4 (veiligheidsrelevante kenmerken)
- Zwenkgrendel volgens PAS 23/24
- Geschikt voor inbraakwerende deuren volgens DIN EN 1627-30 RC 2 N

#### Productdetails kozijndelen

- Standaard enkele sluitplaten (resp. garnituursluitlijsten/sluitlijsten) met geïntegreerde aandrukkrachtverstelling
- Dagschoot-grendel-sluitplaat (resp. sluitlijsten) met instelbare inzethoek en centrale magneetactivering
- Foutschakelbeveiliging door magneetactivering aan de kant van het kozijn
- Dagschoot optioneel achteraf adapteerbaar

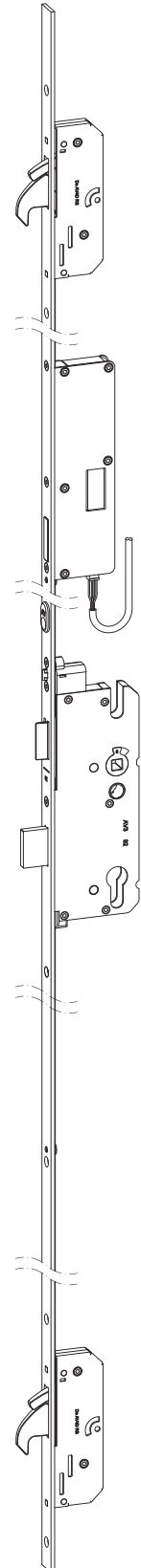





# autoLock AV4D

## Kozijndelen SB FRA, Sluitlijsten SL

### Ombouw- of opwaarderingsinformatie

#### Montage activeringsmagneet

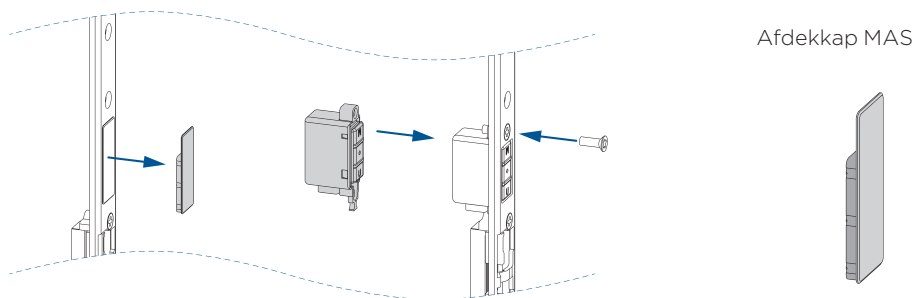

**Aanwijzing:**

Alle Kozijndelen SB FRA AVU (M) en SL AVU (M) kunnen gemakkelijk worden aangepast voor autoLock AV4D. Daartoe worden de afdekkappen in het FRA-gebied verwijderd en vervangen door de nodige activeringsmagneet AV3 en in combinatie met het respectievelijke inzetstuk geschroefd. Details van kozijndelen (afhankelijk van voorplaatuitvoering /profiel) zijn uitvoerig beschreven in de technische documentatie (planningshandboek groep 2 / 4 / 5).

#### Zie voor de indeling kozijndeel - activeringsmagneet

stolp-variant	beslagpositie t.o.v. kozijn	Artikelaanduiding (voor aanbevolen activeringsmagneet)	Art.nr.
...AVM...	9 mm	T-G1 MAGNETAUSLÖSER 9 MV AV3	5014379
...AVM...	13 mm	T-G1 MAGNETAUSLÖSER 13 MV AV3	5009111
...AVU...	9 mm	T-G1 MAGNETAUSLÖSER 9 UMV AV3	5009109
...AVU...	13 mm	T-G1 MAGNETAUSLÖSER 13 UMV AV3	5009110
...AVU...	7 - 8 mm (Speciale uitvoering)	T-LF-G1 MAGNETAUSLÖSER 7 UMV AV3	5053727
AVM en AVU		T-ABDECKKAPPE MAS GR (als afzonderlijk artikel / reserveonderdeel)	5009984

#### Voorbeelden

kozijndeel	beslagpositie t.o.v. kozijn	Uitbreidbaar met	Art.nr.
T-SB FRA F3001 AVM9 SKG	9 mm	T-G1 MAGNETAUSLÖSER 9 MV AV3	5014379
T-SB FRA F24-908 W AVM R12 U SKG	13 mm	T-G1 MAGNETAUSLÖSER 13 MV AV3	5009111
T-WSB T-A 25/17-1 AVU R8	9 mm	T-G1 MAGNETAUSLÖSER 9 UMV AV3	5009109
T-SB FRA U26-61 AVU SKG	13 mm	T-G1 MAGNETAUSLÖSER 13 UMV AV3	5009110
T-SB FRA F3010-1+1 AV3U7 FAB OR	7 - 8 mm	T-LF-G1 MAGNETAUSLÖSER 7 UMV AV3	5053727

**Aanwijzing:**

Zie voor de indeling van vergrendelingen en kozijndelen het planningshandboek, groep 2 / 3.

#### Montage Dagschoot TaFa

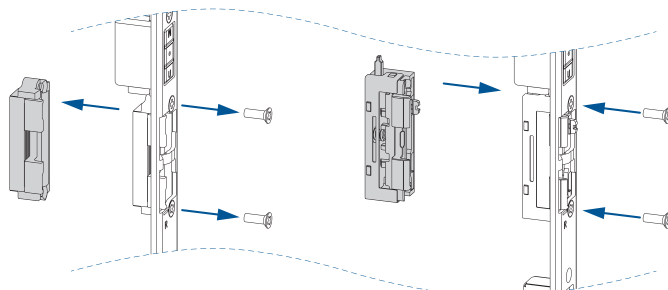

**Aanwijzing:**

Kozijndelen SB FRA AVU (M) en SL AVU (M) kunnen indien nodig worden uitgerust met een dagschoot. Hiertoe worden de inzetstuk voor schoot in het FRA-gebied verwijderd en vervangen door een dagschoot.



# autoLock AV4D

## Kozijndelen SB FRA, Sluitlijsten SL

### Dagschoot TaFa

De dagschoot realiseert een tijdelijke mechanische ontgrendeling van de deur vergelijkbaar met een E-opener met dagfunctie. De dagschoot kan gebruikt worden bij het vergrendelen van autoLock AV4D / blueMatic EAV in de betreffende STV-SB-FRA in DIN links of rechts. De mechanische dagschoot kan ook worden gebruikt voor andere Winkhaus meerpuntssluitingen, aangezien deze in alle standaard sluitplaten onafhankelijk van de DIN-richting kan worden geïntegreerd, ook retroactief.

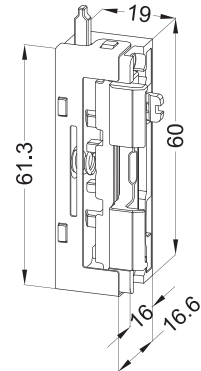

Artikelaanduiding	Art. no.
<b>Standaard-Dagschoot 9-91</b>	
<p>ESW A-9-91 TaFa FA</p>	
T-TAGESFALLE 9/91 TAFa FA RS	5006561
T-TAGESFALLE 9/91 TAFa FA LS	5006562
T-TAGESFALLE 9/91 TAFa FA STARK RS	5015109
T-TAGESFALLE 9/91 TAFa FA STARK LS	5015108
<b>Dagschoot met lagere aanligdruk 10-9 (kan gebruikt worden met standaard T-SB FRA of FAB1, niet met FAB)</b>	
<p>ESW A-10-9 TaFa FA</p>	
T-TAGESFALLE 10/9 TAFa FA RS	5006563
T-TAGESFALLE 10/9 TAFa FA LS	5006564
T-TAGESFALLE 10/9 TAFa FA STARK RS	5015111
T-TAGESFALLE 10/9 TAFa FA STARK LS	5015110
<b>Dagschoot met hogere aanligdruk 9-92,5</b>	
<p>ESW A-9-92,5 TaFa FA</p>	
T-TAGESFALLE 9/92,5 TAFa FA RS	5030586
T-TAGESFALLE 9/92,5 TAFa FA LS	5030587
T-TAGESFALLE 9/92,5 TAFa FA STARK RS	5041969
T-TAGESFALLE 9/92,5 TAFa FA STARK LS	5041970
<b>Dagschoot O, »Permanent-open« (vervanging van rol schoot)</b>	
<p>TaFa -O 9(10) - 9(1) FA</p>	
T-TAGESFALLE-O 9/91 TAFa FA STARK	5042652
T-TAGESFALLE-O 10/9 TAFa FA STARK	5042651
STERK = Versie met sterke veer voor hogere afdichtingsdruk	





# blueMatic EAV

## Elektronica accessoires

Door montage achteraf met de onder genoemde motorkast kunnen de artikelen voor AV4D tot blueMatic EAV omgebouwd worden. Voor de betreffende artikelen zie artikeloverzicht AV4D.

Motorkast	
Artikelaanduiding	Art. no.
T-MOTORKASTEN EAV3 (12V) BL	2409926
Voor achteraf montage aan de automatische vergrendeling monteren. 3x schroeven worden meegeleverd. <b>Attentie!</b> Let op de linkse schroefdraad!	
T-MOTORKASTEN EAV3 (12V) DREHTÜR BL	2410222
inkl. Signaal (potentieel vrijcontact) voor aansturing van deurautomaten	
Motorkasten zijn geschikt voor de automatische vergrendeling AV4D en ook compatibel met AV3.	

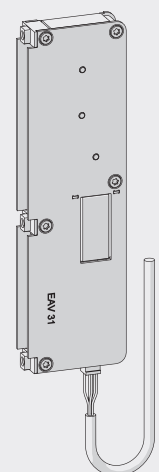

Voedingseenheid	
Artikelaanduiding	Art. no.
T-HT NETZTEIL 12V DC / 2A	2469777
voor montage op DIN-rail (bijv. in de schakelkast)	

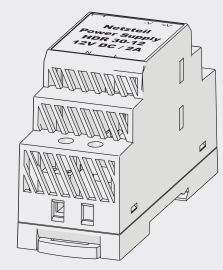

Kozijnvoeding	
Artikelaanduiding	Art. no.
T-NETZTEILRAHM.12 V DC 1,5 A (2A / 2S)	5038587
voor montage in deurelement (kozijn)	

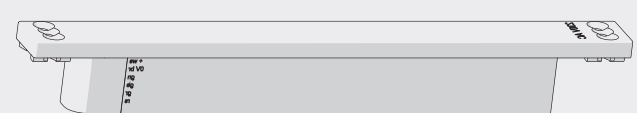

Kabelovergang (Vleugeldeel)	
Artikelaanduiding	Art. no.
Vleugeldeel Kabelovergang T-KÜ-T1 FT 2M	5040501
insteekbaar, verborgen liggend, vleugeldeel met 2 m kabel+stekker voor motorkast	
Vleugeldeel Kabelovergang T-KÜ-T1 FT 3,5M	5040505
insteekbaar, verborgen liggend, vleugeldeel met 3,5 m kabel+stekker voor motorkast	
Vleugeldeel Kabelovergang T-KÜ-T1 FT 4,5M	5071245
insteekbaar, verborgen liggend, vleugeldeel met 4,5 m kabel+stekker voor motorkast	

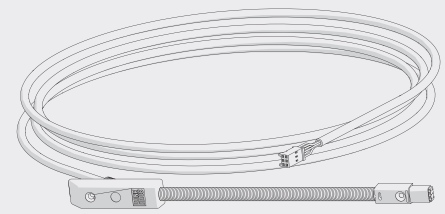



# blueMatic EAV

## Elektronica accessoires

Kabelovergang (Vleugeldeel)		
Artikelaanduiding	Art. no.	
Vleugeldeel Kabelovergang T-SET KÜ-T1 FT INTEG-EAV 1+3M	5040511	
<p><b>i</b> Vleugeldeel met 1 m Kabel, kabeleinde met 8-polige stekker (voor stuur eenheid ekey home integra) + 3 m aansluitkabel voor motor 3-draads</p>		
Vleugeldeel Kabelovergang T-SET KÜ-T1 FT ZK-EAV 3,5+Y0,5M	5040508	
<p><b>i</b> Vleugeldeel met 3,5 m Kabel + kabeleinde met 5-polige stekker te verbinden met Y-kabel + Y-Kabel INSIDE EAV 0,5 m (bijv. vingerscanner IDENCOM BioKey INSIDE of ekey home SE micro)</p>		
Vleugeldeel Kabelovergang T-SET KÜ-T1 FT ZK-SO ENTRA+ EAV 1,5+3M	5082032	
<p><b>i</b> Set met KÜ-T1-FT ZK-SO ENTRA+ EAV 1,5 + 3M (met 5-polige stekker voor SOMMER-radio-ontvanger ENTRAsys+ RX) bedrijfsklaar</p>		
Vleugeldeel Kabelovergang T-KÜ-T1 FT EKEY MICRO (PLUS) 1,5M	5057683	
<p><b>i</b> Vleugeldeel met 1,5 m Kabel + kabeleinde met 5-poligem Stekker te verbinden met ekey micro resp. ekey micro plus (Stekkerklaar)</p>		

Kabelovergang (Kozijndeel)		
Artikelaanduiding	Art. no.	
Kozijndeel Kabelovergang T-KÜ-T1 RT KABEL 0,6M RNT	5040504	
<p><b>i</b> Kozijndeel met 0,6 m kabel en stekker voor kozijnvoeding incl. afdekking KÜ-T1 RT R8</p>		
Kozijndeel Kabelovergang T-KÜ-T1 RT KABEL 4M	5040503	
<p><b>i</b> Kozijndeel met 4 m Kabel en Adereindhulzen</p>		



# blueMatic EAV

## Elektronica accessoires

Afdekplaat / Afdekking voor de Kabelovergang		1	2	3	4	5
<b>Artikelaanduiding</b>	<b>Art. no.</b>					
<b>1</b>	T-ABDECKBLECH KÜ-T1 FT F16 R8 MC	4990670				
<b>i</b>	Afdekplaat voor de Kabelovergang Vleugeldeel, vlakke stolp 16 mm, Afgeronde uiteinden R8, lengte 126 mm, voor kunststof (indien nodig hout) geschikt					
<b>Artikelaanduiding</b>	<b>Art. no.</b>					
<b>2</b>	T-ABDECKBLECH KÜ-T1 FT F20 R10 MC	4990671				
<b>i</b>	Afdekplaat voor de Kabelovergang Vleugeldeel, vlakke stolp 20 mm, Afgeronde uiteinden R10, lengte 130 mm, voor hout (indien nodig kunststof) geschikt					
<b>Artikelaanduiding</b>	<b>Art. no.</b>					
<b>3</b>	T-ABDECKBLECH KÜ-T1 FT F24 KANT MC	5018556				
<b>i</b>	Afdekplaat voor de Kabelovergang Vleugeldeel, vlakke stolp 24mm, vierkant, lengte 134 mm, voor aluminium (indien nodig kunststof) geschikt					
<b>Artikelaanduiding</b>	<b>Art. no.</b>					
<b>4</b>	T-ABDECKUNG KÜ-T1 RT R8 RAL7035	5040517				
<b>i</b>	Afdekking voor Kabelovergang Kozijndeel T-KÜ-T1 RT Kabel 0,6 m RNT					
<b>Artikelaanduiding</b>	<b>Art. no.</b>					
<b>5</b>	T-ABDECKBLECH KÜ-T1 RT F24X350 MC	5028782				
<b>i</b>	Afdekplaat voor Kabelovergang Kozijndeel, vlakke stolp 24 mm, omgezet, vierkant, lengte 350 mm, voor aluminium (met beslag-groef 24 mm) bijv. voor Heroal D92 DU geschikt					

Toegangscontrolesysteem		
<b>Artikelaanduiding</b>	<b>Art. no.</b>	
T-HT ANSCHLUSSKABEL 6M FÜR MOTOR / 5 aderlijk	2522881	
T-HT ANSCHLUSSKABEL 10M FÜR MOTOR / 5 aderlijk	5025348	
<b>i</b>	Gebruik als alternatief voor T-KÜ-T1-FT 2 M of T-KÜ-T1 FT 3,5 M kabel 6 resp. 10 m, 1. kabeluiteinde met stekker voor motorkast, 2. Kabeluiteinde met adereindhulzen	
<b>Artikelaanduiding</b>	<b>Art. no.</b>	
T-HT ANSCHLUSSKABEL 6M FÜR MOTOR / 6 aderlijk	5104567	
<b>i</b>	Gebruik als alternatief voor T-KÜ-T1-FT 2 M of T-KÜ-T1 FT 3,5 M kabel 6 m, 1. kabeluiteinde met stekker voor motorkast, 2. Kabeluiteinde met adereindhulzen	
<b>Artikelaanduiding</b>	<b>Art. no.</b>	
T-LB VERL.KABEL 0,25M RNT ZU KÜ-T1	5066122	
<b>i</b>	bedrijfsklare verlenging tussen kozijnvoeding RNT en kabelovergang KÜ-T1 of stotercontact	



# blueMatic EAV











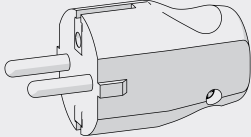

## Elektronica accessoires

Stotercontact			
<b>Artikelaanduiding</b>	<b>Art. no.</b>		
T-SET STÖBEL O.STULP+SB U24X7,5 SP SW (met energie opslag)	5035740		
<b>Artikelaanduiding</b>	<b>Art. no.</b>		
T-SET STÖBEL O.STULP+SB U24X7,5 SW (zonder energie opslag)	5035741		
<b>i</b>	Kozzijndeel met kabel (0,6 m)/stekker, Vleugeldeel met bus, zonder kabel, optioneel met energie opslag (SP), met 2 verzonken schroeven 3 x 14 mm TX10 voor bevestiging van de stolp, Markering Plus / Minus / Signaal. Set met energie opslag zou moeten worden gebruikt bij kleine deurbreedtes en / of hoge sluitsnelheden.		
<b>Artikelaanduiding</b>	<b>Art. no.</b>		
T-KABEL STÖBEL-MOTOR FL 2M	5040148		
<b>Artikelaanduiding</b>	<b>Art. no.</b>		
T-KABEL STÖBEL-MOTOR FL 3,5M	5040149		
<b>i</b>	Kabel voor verbinding stotercontact vleugeldeel met motorkast EAV, stekkerklaar, voor gebruik zonder toegangscontrolesysteem aan vleugelzijde, in diverse lengtes, 2 m resp. 3,5 m		
<b>Artikelaanduiding</b>	<b>Art. no.</b>		
T-SET Y-KABEL ZK-FLÜGEL STÖBEL-EAV	5040231		
<b>i</b>	Kabelset voor aan vleugelzijde gemonteerd toegangscontrolesysteem, bijv. vingerafdruk IDENCOM / ekey, stekkerklaar • 3 m kabel (verbinding van vleugeldeel stotercontact met Y-kabel), Y-Kabel (aansluiting voor motorkast EAV en toegangscontrolesysteem aan 3 m kabel)		
<b>Artikelaanduiding</b>	<b>Art. no.</b>		
<b>1</b>	T-STÖBEL STULP FLÜGEL F16 R8 MC		5039912
<b>2</b>	T-STÖBEL STULP FLÜGEL F20 R10 MC		5039914
<b>3</b>	T-STÖBEL STULP FLÜGEL F24 MC		5039917
<b>3</b>	T-STÖBEL STULP FLÜGEL F24 SW		5040145
<b>4</b>	T-STÖBEL STULP FLÜGEL U22X6 MC	5039918	
<b>5</b>	T-STÖBEL STULP FLÜGEL U24X6 MC	5039919	
<b>i</b>	Stolp voor stotercontact vleugeldeel in verschillende uitvoeringen / voor schroefbevestiging aan stotercontact vleugeldeel / schroeven inbegrepen in bovengenoemde set stotercontact		

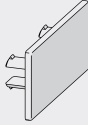

# blueMatic EAV

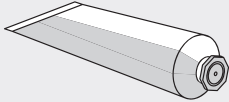
## Elektronica accessoires

Stotercontact		
Artikelaanduiding	Art. no.	
T-DISTANZPLATTE 6 MM KS SW (optional)	5035743	
 Afstandsplaat 6 mm voor montage tussen stomp en vleugeldeel om de stoterlengte te beperken, bijv. vanwege: - 9 mm beslagpositie t.o.v. kozijn, klein beslagpositie t.o.v. kozijn - bij geringe restspooningruimte - voor specifieke scharniersituaties (bijv. verborgen scharnieren)		
Artikelaanduiding	Art. no.	
T-LB ENDKAPPE STK / RNT HOLZ H4 R12 SW	5035742	
 Eindkap voor hout 4 mm sponningruimte met radius 12 mm voor stotercontact kozijndeel resp. kozijnvoeding, telkens 10 st. in polyzak verpakt		
Artikelaanduiding	Art. no.	
T-HT SCHUKO-STECKER (optional)	5038623	
 Schuko-netstekker ter controle van de elektrische functie van het hele deurelement (na productie deurelement resp. na inbouw van de deur)		
Artikelaanduiding	Art. no.	
T-SET 10 X SCHRAUBABDECKUNG RNT+STK 4MM SW	5044566	
 Voor afdekking van de schroefgaten aan de kozijnvoeding en het stotercontact (bij in het midden gelegen schroefbevestiging).		
Artikelaanduiding	Art. no.	
T-VERLÄNG. KABEL 4M STK / KÜ M. BUCHSE	5040237	
 Verlenglabel voor stotercontact kozijndeel (bijv. bij gebruik zonder kozijnvoeding), 6-Polige kabel 4 m met stekker voor stotercontact kozijndeel of kabelovergang kozijndeel, met adereindhulzen		
Artikelaanduiding	Art. no.	
T-POLFETT 10 GR STÖBEL	5040239	
 Min. Eén keer per jaar - afhankelijk van het gebruik ook vaker - moeten alle bewegende delen en alle toegankelijke glijpunten van het sluitsysteem ingevet worden en mechanisch en/of elektronisch op hun werking worden gecontroleerd.		



# blueMatic EAV

## Elektronica accessoires

### Grendelschakelcontact RSK-Smart II

Artikelaanduiding	Art. no.
A T-HT RSK SMART II 6M KAB + MA + BS SW/SL	5067305

**Grendelschakelcontact RSK-Smart II**  
Ter bewaking voor alle soorten vergrendeling met hoofdgrendel (bijv. hookLock, panicLock). Te monteren / bevestigen in de zak met grendel van de sluitlijst (SL) of enkel sluitplaten voor dagschoot/grendel (SB FRA).

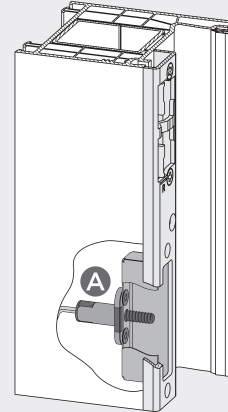

### Grendelschakelcontact T-RSK MV / UMV MT VDS

Artikelaanduiding	Art. no.
B T-RSK MV / UMV MT VDS 4M GR	5070006

**Grendelschakelcontact T-RSK MV / UMV MT VDS**  
Toepasbaar als aanpassing aan de standaard sluitplaat / sluitlijst (13 mm beslagpositie t.o.v. kozijn of groter) met MV resp. UMV verstelling en standaard zak, VdS Kl. C getest  
**Aanwijzing:** Niet toepasbaar voor sluitplaten met 9 mm beslagpositie t.o.v. kozijn (bijv. T-SB TM-22-4-V, T-SB U20-xx MV...)

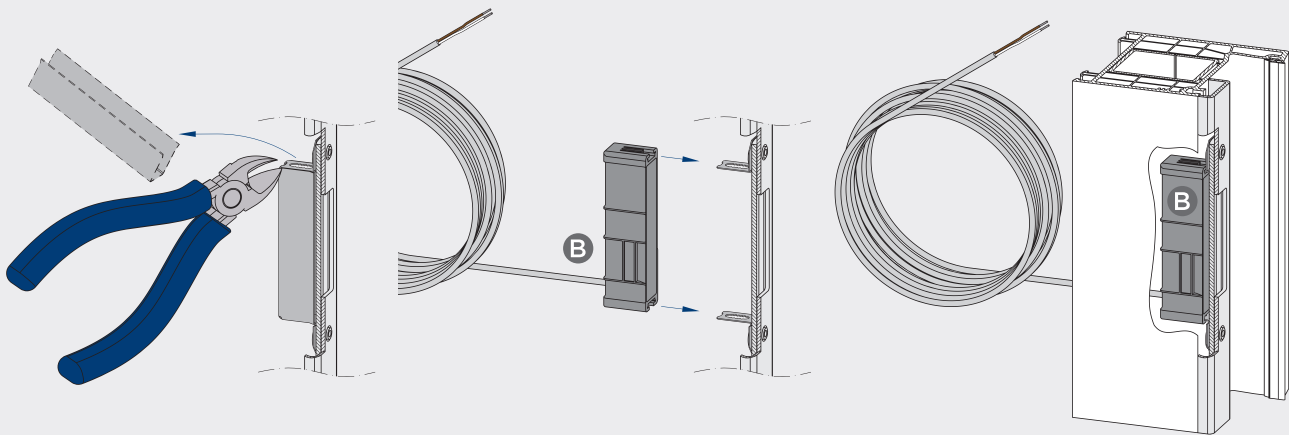

sluitplaat - zak bijsnijden  
(evt. braam verwijderen/afbramen)

zak Hoofdgrendel Schuif het schakelcontact RSK (kunststof zak) op de overige stalen zak,  
Plaats de lipjes in de daarvoor bestemde geleiding

Verdere informatie in de meegeleverde montagehandleiding T-RSK MV / UMV MT VDS 4M GR.



## Aug. Winkhaus GmbH & Co. KG

Berkeser Straße 6  
D-98617 Meiningen  
T +49 3693 950-0  
F +49 3693 950-134

[www.winkhaus.com](http://www.winkhaus.com)  
[tuerverriegelung@winkhaus.de](mailto:tuerverriegelung@winkhaus.de)